

**Νέο Opel Astra 5θυρο**

**Τιμοκατάλογος**

**ΜΥ'20.5**

**Ημερομηνία Έκδοσης: 28/07/20**



	Κινητήρας	Κιβώτιο	Astra	Edition	Elegance	GS Line 2020
Βενζίνη	1.2lt S/S, 110hp	MT6	17.330 €	-	-	-
	1.2lt S/S, 145hp	MT6	-	19.400 €	21.500 €	21.300 €
	1.4lt S/S, 145hp	CVT	-	21.400 €	24.000 €	24.000 €

	Κινητήρας	Κιβώτιο	Astra	Edition	Elegance	GS Line 2020
Πετρέλαιο	1.5lt Diesel S/S, 105hp	MT6	20.300 €	21.200 €	-	-
	1.5lt Diesel S/S, 122hp	MT6	-	-	21.750 €	21.400 €
		AT9	-	21.900 €	26.100 €	26.100 €

Σημειώσεις:

1. Οι λιανικές τιμές με φόρους που αναφέρονται στον παρόντα τιμοκατάλογο, βασίζονται στις ανώτατες προτεινόμενες τιμές πώλησης προ φόρων (δηλ. χωρίς ΦΠΑ και τέλος ταξινόμησης, βλ. ανάλυση τιμών 3, 4) - κάθε Διανομέας προσδιορίζει κατά την απόλυτη διακριτική του ευχέρεια την τελική λιανική τιμή για κάθε μοντέλο αυτοκινήτου, με βάση τη συγκεκριμένη εμπορική συναλλαγή και την ισχύουσα εμπορική / πιστωτική πολιτική του Διανομέα».
2. Οι τελικές λιανικές τιμές με φόρους ενδέχεται να διαφέρουν από αυτές που αναγράφονται στον παρόντα τιμοκατάλογο καθώς διαμορφώνονται ανάλογα με το συντελεστή τέλους ταξινόμησης στον οποίο εμπίπτει η τελική συνολική τιμή προ φόρων (όπως προκύπτει από το άθροισμα των τιμών προ φόρων του μοντέλου και του προαιρετικού εξοπλισμού).
3. Οι τιμές με φόρους του προαιρετικού εξοπλισμού είναι ενδεικτικές καθώς έχουν υπολογιστεί με ένα μέσο συντελεστή τέλους ταξινόμησης και άρα ενδέχεται να διαφέρουν από αυτές που αναγράφονται στον παρόντα τιμοκατάλογο.
4. Οι λιανικές τιμές συμπεριλαμβάνουν έξοδα μεταφοράς έως τις εγκαταστάσεις των Διανομένων ή τον πλησιέστερο λιμένα της ενδοχώρας - ΔΕΝ συμπεριλαμβάνουν έξοδα ταξινόμησης & τέλη κυκλοφορίας.
5. Ο εξοπλισμός, οι τιμές και τα τεχνικά χαρακτηριστικά μπορούν να μεταβληθούν από τον κατασκευαστή χωρίς προηγούμενη ειδοποίηση.

Ανακύκλωση: Πληροφορίες αναφορικά με τον Σχεδιασμό για το Περιβάλλον, το Δίκτυο Παράδοσης & Παραλαβής Οχημάτων Τέλους Κύκλου Ζωής ΕΔΟΕ μπορούν να βρεθούν στο: [www.opel.gr/empeiria/anakyklosi.html](http://www.opel.gr/empeiria/anakyklosi.html)

2 Εξοπλισμός Νέου Opel Astra 5θυρου		Astra	Edition	Elegance	GS Line 2020
<b>Εσωτερικό</b>		<b>Κωδικός</b>			
Ταπετασάρια, ύφασμα Talino, Jet Black.		TAQE	s	s	-
Ταπετασάρια, ύφασμα Formula, Jet Black, με Sport καθίσματα (AE4) / Πακέτο άνεσης καθισμάτων οδηγού (SR1) / Όχιες στις πλάτες των εμπρός καθισμάτων (EA1 & EA2)		TAQF	€ 150	€ 150	-
Ταπετασάρια, ύφασμα Soul, Jet Black, με Sport καθίσματα (AE4) / Πακέτο άνεσης καθισμάτων οδηγού (SR1)		TAV5	-	-	s
Δερμάτινη ταπετασάρια Siena II/Jet Black, με Sport καθίσματα (AE4) / Εργονομικά καθίσματα οδηγού - συνοδηγού (SR1) / Winter Pack 2 (2EC)		TAP4	-	-	€ 900
Ταπετασάρια, ύφασμα/Motocapa Athena/Jet Black, με Πακέτο άνεσης καθισμάτων οδηγού (SR1)		TAVV	-	-	s
Δερμάτινη ταπετασάρια Siena II/Jet Black, με Sport καθίσματα (AE4) / Εργονομικά καθίσματα οδηγού - συνοδηγού (SR1) / Winter Pack 2 (2EC)		TAPQ	-	-	€ 900
Όργανα με χρωμιωμένα κυκλικά πλαίσια		BX8	-	-	s
Δερμάτινο τιμόνι 3-ακτιών, με χειριστήρια ηχοσυτήματος (UC3)		N34	-	s (OIJ pack)	s
<b>Εξωτερική Εμφάνιση</b>					
Χειρολαβές θυρών στο χρώμα του αμαζώματος & Στάλερ οροφής		D75 / T43	s	s	s
Φιμέ πίσω & πλαϊνά κρύσταλλα		AKO	-	€ 300	€ 300
Χρωμιωμένο περίγραμμα επάνω τμήματος πλευρικών παραθύρων		MDQ	-	-	s
High Gloss Black Pack, με περίγραμμα επάνω τμήματος πλευρικών παραθύρων σε High Gloss Black (MJB)		WJU	-	-	€ 200
Black Pack (Μαύρη οροφή, Μαύροι εξωτερικοί καθρέπτες). Μόνο με GAZ, GG7, GAN, GR5, G1R & RSE		CWH	-	-	€ 300
<b>Χρώματα Αμαζώματος</b>					
Απλό Χρώμα (G7I)		G7I	o	o	o
Brilliant Χρώμα (GAZ, GG7)		9BR	€ 170	€ 170	€ 170
Μεταλλικά χρώματα (GAN, GB9, GR5, G1R, G4B)		9M2	€ 500	€ 500	€ 500
Βουτίque χρώματα (GWD)		BTQ	€ 650	€ 650	€ 650
<b>Ζάντες &amp; Ελαστικά</b>					
Ζάντες Structure 16", ελαστικά 205/55 R16 (RLK)		PWN	s	-	-
Ζάντες αλουμινίου 16" πολλαπλών ακτίνων, ελαστικά 205/55 R16 (RLK)		RT0	-	s (OIJ pack)	s
Ζάντες αλουμινίου 16" 5-δπλών ακτίνων, Technical Grey, ελαστικά 205/55 R16 (RLK)		SK8	-	-	s
Ζάντες αλουμινίου 17", 5-δπλών ακτίνων, ελαστικά 225/45 R17 (Q6F)		RM5	-	-	€ 250
Ζάντες αλουμινίου 17", 10-ακτιών, ελαστικά 225 / 45 R17 (Q6F)		RM6	-	-	€ 250
Ζάντες αλουμινίου 17", πολλαπλών ακτίνων, ελαστικά 225 / 45 R17 (Q6F)		SBO	-	-	€ 250
Ζάντες αλουμινίου 17", 5-δπλών ακτίνων, Μαύρες, ελαστικά 225 / 45 R17 (Q6F)		RSE	-	-	€ 250
Kit επισκευής ελαστικών		KT1	s	s	s
Ρεζέρβα space saver		SIQ	€ 70	€ 70	€ 70
<b>Infotainment</b>					
Multimedia, BT, Radio, με οθόνη αφής 7", 6 ηχεία (U26) / Οθόνη πληροφόρησης οδηγού 3.5" (UDC) / Κεραία οροφής (U91) / Θύρα USB (MCY)		IOR	s	s	-
Navi R 4.0 IntelliLink, BT, Radio, με οθόνη αφής 7", 6 ηχεία (U26) / Οθόνη πληροφόρησης οδηγού 3.5" (UDC) / Κεραία οροφής (U91) / Θύρα USB (MCY)		IOB	Opt (OIX pack)	Opt (OIX pack)	s (OID pack)
Multimedia Navi PRO, BT, Radio, με οθόνη αφής 8", 6 ηχεία (U26) / Κεραία τύπου "πτερόγιο καρχαρία" (US3) / Θύρα USB (MCR) / Digital Audio system (U2Q). Η κάμερα οπισθοπορείας (UVC) αφαιρείται. Προσφέρεται μόνο με UFG ή το UVB		IOU	-	-	€ 900
Επαγγελματική φόρτιση κινητού. Μόνο με J71 & USS		K4C	-	-	€ 200
Digital Audio		U2Q	€ 50	€ 50	€ 50
Διπλή θύρα USB. Μόνο με J71 & K4C		USS	-	-	€ 100
Board computer		Y67	s	s	s
<b>Ασφάλεια</b>					
Φώτα ημέρας LED		T3S	s	s	s
Προβολείς LED		T4L	-	-	s
Πακέτο Ορατότητας, με Αισθητήρα βροχής (CE1), Ηλεκτροχρωματικό εσωτερικό καθρέπτη (DD8) & Αυτόματο φτωισμό με αναγνώριση τούνελ (TTW)		TSQ	Opt (OIA pack)	s (OIJ pack)	s
Πακέτο Υποβοήθησης οδηγού, Opel Eye, με Ένδειξη απόστασης προπορευόμενου οχήματος (UE4) / Προειδοποίηση εμπρόσθιας σύγκρουσης (U5U) / Αναγνώριση επικείμενης σύγκρουσης με λειτουργία περιορισμού σύγκρουσης χαμηλής ταχύτητας (UHY) / Υποβοήθηση επαναφοράς & διατήρησης στη λωρίδα κυκλοφορίας (UHX)		ZQ2	-	-	s
Ηλεκτρικοί/Θερμανιόμενοι εξωτερικοί καθρέπτες στο χρώμα αμαζώματος		DWE/DP6	s	s	s
Ηλεκτρικοί/Θερμανιόμενοι & Αναδιπλούμενοι εξωτερικοί καθρέπτες στο χρώμα αμαζώματος		DWF/DP6	-	-	€ 70
Αερόσακο οδηγού, συνοδηγού, πλευρικοί & οροφής. Δυνατότητα απενεργοποίησης εμπρός & πλευρικού αερόσακου, συνοδηγού		AYC/C99	s	s	s
Ηλεκτρονικό πρόγραμμα ευστάθειας (ESP) με ABS & Σύστημα υποβοήθησης εκκίνησης σε ανηφόρα (Hill Start Assist)		FX3	s	s	s
Υπενθμίση ζώνης ασφαλείας εμπρός & πίσω καθισμάτων. Προεντάτρες στις πίσω εξωτερικές ζώνες ασφαλείας		UHG/UHH/UHS - SBK	s	s	s
Προσκέφαλα εμπρός ρυθμιζόμενα καθ' ύψος / Τρία προσκέφαλα πίσω		AJC / AQP	s	s	s
Προεγκατάσταση ISOFIX για παιδικό κάθισμα στις 2 εξωτερικές πίσω θέσεις		AHN	s	s	s
Πλαίσιο Dynamic, με Wattlink. Μόνο με RM5, RM6, RSE		GNG	-	-	€ 400
Σύστημα εισόδου χωρίς κλειδί Open & Start, εμπρός θυρών (PEPS). Μόνο με J71		AVJ	-	-	€ 250
Προβολείς ομίχλης		T3U	Opt (OIA pack)	€ 180	s (OID pack)
Σύστημα Παρακολούθησης Πίεσης Ελαστικών (ένδειξη ανά ελαστικό)		UK4	s	s	s
Συναγερμός (εργοστασιακός), με Αισθητήρα παραβίασης & κλίσης αμαζώματος (UTU/UTV)		UTJ	€ 400	€ 400	€ 400
Αισθητήρες παρκαρισματος, πίσω		UD7	Opt (OIA pack)	s (OIJ pack)	-
Αισθητήρες παρκαρισματος, εμπρός / πίσω		UD5	Opt (OKN pack)	€ 500	s

Κάμερα οπισθοπορείας, <b>Astra: Μόνο με OKN. Edition: Μόνο με αισθητήρες παρκαρίματος εμπρός/πίσω (UD5)</b>	UVC	€ 200	€ 200	s (OID pack)	s (OID pack)
Ψηφιακή κάμερα οπισθοπορείας, <b>Μόνο με UD5 &amp; IOU</b>	UVB	-	-	€ 600	€ 600
Προηγμένο σύστημα υποβοήθησης παρκαρίματος (Advanced Park Pilot), με Προεidoποίηση τυφλού σημείου (UDQ), Αναδιπλούμενες καθρέπτες (DWF) & Κάμερα οπισθοπορείας (UVC) ή Ψηφιακή κάμερα οπισθοπορείας (UVB) με Navi Pro (IOU)	UFQ	-	-	€ 900	€ 900
<b>Άνεση &amp; Λειτουργικότητα</b>					
Air condition	C67	s	s	-	s
Ηλεκτρονικός Διζωνικός Κλιματισμός ECC. Στο Astra μόνο με OIA ή OKN	CJ2	€ 350	€ 350	s	€ 350
Ρυθμιζόμενο καθίσμα οδηγού/αυτοδηγού 6/4 κατευθύνσεων	AH3/AG5	s/s	s/s	-/-	-/s
Ηλεκτρικά παράθυρα εμπρός / πίσω	AXG & AEF / AER	s	s	s	s
Κεντρικό κλειδίωμα, με ένα αναδιπλούμενο κλειδί	AU3/KTM	s	s	s	s
Θήκες στις πλάτες των εμπρός καθισμάτων	EA1 / EA2	-	-	s	s
Φιτασιάς στο χώρο αποσκευών	U25	s	s	s	s
Τηλεσκοπική και καθ' ύψος ρύθμιση τιμονιού	N37	s	s	s	s
Light Pack, με Σκιάδια με φωτιζόμενους καθρέπτες (D61) / Φώτα ανάγνωσης, εμπρός/πίσω (C93/TR0)	TSP	Opt (OIA pack)	s (OIJ pack)	s	s
Φιτασιάς θυρών	C9B	-	-	s	-
<b>Πακέτο άνεσης καθισμάτων οδηγού, με Μηχανική ρύθμιση καθισματος οδηγού/αυτοδηγού 8/6 κατευθύνσεων (AH4/AG6) (Elegance) ή 8/4 κατευθύνσεων (AH4/AG5) (GS-Line 2020 &amp; Edition) / Μηχανική ρύθμιση μήκους βάσης καθισματος οδηγού (AHC) / Ηλεκτρονιωματική ρύθμιση στήριξης μέσης 4 κατευθύνσεων καθισματος οδηγού (AVK). Edition: std με TAQF</b>	SR1	s (TAQF)	s (TAQF)	s	s
<b>Εργονομικά καθίσματα οδηγού / αυτοδηγού, με Κάθισμα οδηγού AGR ηλεκτρικά ρυθμιζόμενο 18 κατευθύνσεων (AG1) /Μηχανική ρύθμιση καθισματος αυτοδηγού 8 κατευθύνσεων (A53) / Μηχανική ρύθμιση μήκους βάσης καθισμάτων οδηγού/αυτοδηγού (AHC/AHF) / Ηλεκτρονιωματική ρύθμιση στήριξης μέσης 4/4 κατευθύνσεων καθισμάτων οδηγού/αυτοδηγού (AVK/AVU) / Versatilitiy pack (WPG). Elegance &amp; GS Line 2020: Std με δερμάτινες ταπεταρίες TAPQ &amp; TAP4</b>	SRY	-	-	s (TAPQ)	s (TAP4)
Σύστημα διατήρησης σταθερής ταχύτητας (Cruise Control) με περιοριστή ταχύτητας	K33	s	s	s	s
Elegance Pack, με Κεντρικό υποβραχίονιο, εμπρός (DBU) / Δερμάτινο τιμόνι (N34)	ZL3	€ 220	s (OIJ pack)	-	-
Κεντρικό υποβραχίονιο, εμπρός. <b>Elegance: std ηλεκτρικό χειρόφρενο (J71)</b>	DBU	-	s	s	s
Ηλεκτρικό χειρόφρενο	J71	-	-	s	€ 150
Ηλεκτρική ηλιοροφή	CF5	-	-	€ 900	-
Versatilitiy Pack, με Αναδιπλούμενη πλάτη πίσω καθισμάτων 40/20/40 (ARJ) / Υποβραχίονιο πίσω (DAS). Στο Astra & Edition μόνο με TAQF. Std με τις δερμάτινες ταπεταρίες TAPQ & TAP4	WPG	€ 300	€ 300	€ 300	€ 300
Αναδιπλούμενη πλάτη πίσω καθισμάτων 60/40	A64	s	s	s	s
<b>Πακέτα</b>					
Business Enjoy Pack, με Αισθητήρες παρκαρίματος πίσω (UD7), Sight & Light Pack (TSQ), Light Pack (TSP) & Προβολείς ομίχλης εμπρός (T3U)	OIA	€ 400	-	-	-
SE Pack, με Multimedia Navi (IOB/UY4), Elegance Pack (ZL3)	OIX	€ 450	€ 450	-	-
Enjoy Plus Pack 2, με Ζάντες Structure 16" (PWN), Αισθητήρες παρκαρίματος εμπρός/πίσω (UD5), Elegance Pack (ZL3), Sight & Light Pack (TSQ), Light Pack (TSP)	OKN	€ 400	-	-	-
Enjoy Plus Pack, με Ζάντες αλουμινίου 16" (RT0), Αισθητήρες παρκαρίματος πίσω (UD7) / Elegance Pack (ZL3), Sight & Light Pack (TSQ), Light Pack (TSP)	OIJ	-	s	-	-
Dynamic Plus Pack, με Φιμέ πίσω & πλαϊνά κρύσταλλα (AKO), Περίγραμμα επάνω τμήματος πλευρικών παραθύρων σε high gloss black (WJU) / Αισθητήρες παρκαρίματος εμπρός/πίσω (UD5), ECC (CJ2).	OIN	-	-	-	€ 375
Driver & Co-driver AGR Pack, με Εργονομικά καθίσματα οδηγού - αυτοδηγού (SRY), Versatilitiy pack (WPG), Αναδιπλούμενοι καθρέπτες (DWF)	OIU	-	-	€ 500	€ 500
Matrix Pack, με AFL Led Matrix (UVG), Πίσω φώτα LED (UGE), Κάμερα οπισθοπορείας (UVC) με IOB ή Ψηφιακή κάμερα οπισθοπορείας (UVB) με IOU	OIG	-	-	€ 1.100	€ 1.100
Navi Pack 1, με Multimedia Navi (IOB), Κάμερα οπισθοπορείας (UVC), Προβολείς ομίχλης (T3U). <b>Μόνο με UD5</b>	OID	-	€ 750	s	s
Navi Pack 3, με Multimedia Navi PRO (IOU), Επαγωγική φόρτιση κινητού (K4C), Digital κάμερα οπισθοπορείας (UVB), Προηγμένο σύστημα υποβοήθησης παρκαρίματος (UFQ). <b>Μόνο με USS &amp; CJ2 &amp; J71</b>	OKP	-	-	€ 1.400	€ 1.400

-- δεν διατίθεται    s= standard    o=επιλογή χωρίς χρέωση    E=επιλογή με χρέωση (ενδεικτική λιανική τιμή)    s (xxxx)=standard μέσω πακέτου    o (xxxx)=προαιρετικό μέσω πακέτου

#### Σημώσεις:

- Οι λιανικές τιμές με φόρους που αναφέρονται στον παρόντα τιμοκατάλογο, βασίζονται στις ανώτατες προτεινόμενες τιμές πώλησης προ φόρων (δηλ. χωρίς ΦΠΑ και τέλος ταξινόμησης, βλ. ανάλυση τιμών 3, 4) - κάθε διανομία προσδιορίζει κατά την απόλυτη διακριτική του ευχέρεια την τελική λιανική τιμή για κάθε μοντέλο αυτοκινήτου, με βάση τη συγκεκριμένη εμπορική συναλλαγή και την ισχύουσα εμπορική / πιστωτική πολιτική του διανομέα.
- Οι τελικές λιανικές τιμές με φόρους ενδέχεται να διαφέρουν από αυτές που αναγράφονται στον παρόντα τιμοκατάλογο καθώς διαμορφώνονται ανάλογα με το συντελεστή τέλους ταξινόμησης στον οποίο εμπίπτει η τελική συνολική τιμή προ φόρων (όπως προκύπτει από το άρθρομα των τιμών προ φόρων του μοντέλου και του προσκευτικού εξοπλισμού).
- Οι τιμές με φόρους που προσκευάται εξοπλισμού είναι ενδεικτικές καθώς έχουν υπολογιστεί με ένα μέσο συντελεστή τέλους ταξινόμησης και άρα ενδέχεται να διαφέρουν από αυτές που αναγράφονται στον παρόντα τιμοκατάλογο.
- Οι λιανικές τιμές συμπεριλαμβανομένων εξόδων μεταφοράς δια τις εγκαταστάσεις των διανομών ή των πληρότερο λιμένα της ενδοχώρας - ΔΕΝ συμπεριλαμβάνουν έξοδα ταξινόμησης & τέλη κυκλοφορίας.
- Ο εξοπλισμός, οι τιμές και τα τεχνικά χαρακτηριστικά μπορούν να μεταβληθούν από τον κατασκευαστή χωρίς προηγούμενη ειδοποίηση.

Μοντέλο - Περιγραφή	Κωδικός	Καύσιμο	Εκπομπές Ρύπων (CO2 Μικτού Κύκλου g/km)	Προτεινόμενη Λιανική Τιμή ΜΕ Φόρους	Προτεινόμενη Λιανική Τιμή ΠΡΟ Φόρων	ΦΠΑ	Τέλος ταξινόμησης CO <sub>2</sub>	Τέλη κυκλοφορίας	Ειδικές Κατηγορίες		
									Κυβισμός (κ.ε.)	Πολύτεκνοι	Ανάπηροι
Astra 1.2lt S/S, 110hp MT6	0BD68 EJ61	Βενζίνη	99	17.330 €	13.560 €	3.254 €	515 €	89 €	1199	16.814 €	16.814 €
Astra 1.5lt Diesel S/S, 105hp MT6	0BD68 HO61	Πετρέλαιο	91	20.300 €	15.619 €	3.749 €	932 €	82 €	1496	19.368 €	19.368 €
Edition 1.2lt S/S, 145hp MT6	0BD68 ES62	Βενζίνη	99	19.400 €	15.014 €	3.603 €	782 €	89 €	1199	18.618 €	18.618 €
Edition 1.4lt S/S, 145hp CVT	0BD68 FAE2	Βενζίνη	115	21.400 €	16.320 €	3.917 €	1.163 €	113 €	1341	20.237 €	20.237 €
Edition 1.5lt Diesel S/S, 105hp MT6	0BD68 HO62	Πετρέλαιο	91	21.200 €	16.225 €	3.894 €	1.081 €	82 €	1496	20.119 €	20.119 €
Edition 1.5lt Diesel S/S, 122hp AT9	0BD68 HA92	Πετρέλαιο	109	21.900 €	16.653 €	3.997 €	1.250 €	107 €	1341	20.650 €	20.650 €
Elegance 1.2lt S/S, 145hp MT6	0BE68 ES63	Βενζίνη	99	21.500 €	16.427 €	3.942 €	1.131 €	89 €	1199	20.369 €	20.369 €
Elegance 1.4lt S/S, 145hp CVT	0BE68 FAE3	Βενζίνη	115	24.000 €	17.893 €	4.294 €	1.813 €	113 €	1341	22.187 €	22.187 €
Elegance 1.5lt Diesel S/S, 122hp MT6	0BE68 HP63	Πετρέλαιο	92	21.750 €	16.594 €	3.983 €	1.173 €	83 €	1496	20.577 €	20.577 €
Elegance 1.5lt Diesel S/S, 122hp AT9	0BE68 HA93	Πετρέλαιο	109	26.100 €	19.079 €	4.579 €	2.442 €	107 €	1496	23.658 €	23.658 €
GS Line 2020 1.2lt S/S, 145hp MT6	0BZ68 ES63	Βενζίνη	99	21.300 €	16.292 €	3.910 €	1.098 €	89 €	1199	20.202 €	20.202 €
GS Line 2020 1.4lt S/S, 145hp CVT	0BZ68 FAE3	Βενζίνη	115	24.000 €	17.893 €	4.294 €	1.813 €	113 €	1341	22.187 €	22.187 €
GS Line 2020 1.5lt Diesel S/S, 122hp MT6	0BZ68 HP63	Πετρέλαιο	92	21.400 €	16.360 €	3.926 €	1.115 €	83 €	1496	20.286 €	20.286 €
GS Line 2020 1.5lt Diesel S/S, 122hp AT9	0BZ68 HA93	Πετρέλαιο	109	26.100 €	19.079 €	4.579 €	2.442 €	107 €	1496	23.658 €	23.658 €

Εσωτερικό	Κωδικός	Προτεινόμενη Λιανική Τιμή ΜΕ Φόρους	Προτεινόμενη Λιανική Τιμή ΧΩΡΙΣ Φόρους
Ταπετσαρία, ύφασμα Formula, Jet Black	TAQF	150 €	114 €
Δερμάτινη ταπετσαρία Siena II/Jet Black	TAP4	900 €	682 €
Δερμάτινη ταπετσαρία Siena II/Jet Black	TAPQ	900 €	682 €
<b>Εσωτερική εμφάνιση</b>			
Φιμέ πίσω & πλαϊνά κρύσταλλα	AKO	300 €	227 €
Χρωμιωμένο περίγραμμα επάνω τμήματος πλευρικών παραθύρων	MDQ	200 €	151 €
High Gloss Black Pack, με περίγραμμα επάνω τμήματος πλευρικών παραθύρων σε High Gloss Black (MJB)	WJU	200 €	152 €
Black Pack	CWH	300 €	227 €
<b>Χρώματα Αμαξώματος</b>			
Brilliant Χρώμα (GAZ, GG7)	9BR	170 €	129 €
Μεταλλικά χρώματα (GAN, GB9, GR5, G1R, G4B)	9M2	500 €	379 €
Βουίτγκε χρώματα (GWD)	BTQ	650 €	492 €
<b>Ζάντες &amp; Ελαστικά</b>			
Ζάντες αλουμινίου 17", 5-διπλών ακτίνων, ελαστικά 225/45 R17 (Q6F)	RM5	250 €	189 €
Ζάντες αλουμινίου 17", 10-ακτίνων, ελαστικά 225 / 45 R17 (Q6F)	RM6	250 €	189 €
Ζάντες αλουμινίου 17", πολλαπλών ακτίνων, ελαστικά 225 / 45 R17 (Q6F)	SBO	250 €	189 €
Ζάντες αλουμινίου 17", 5-διπλών ακτίνων, Μαύρες, ελαστικά 225 / 45 R17 (Q6F)	RSE	250 €	189 €
Ρεζέρβα space saver	SIQ	70 €	53 €
<b>Infotainment</b>			
Navi R 4.0 IntelliLink	IOB	500 €	379 €
Multimedia Navi PRO	IOU	900 €	682 €
Επαγγελματική φόρτιση κινητού. Μόνο με J71 & USS	K4C	200 €	152 €
Digital Audio	U2Q	50 €	38 €
Διπλή θύρα USB. Μόνο με J71 & K4C	USS	100 €	76 €
<b>Ασφάλεια</b>			
Ηλεκτροικοί/Θερμαινόμενοι & Αναδιπλούμενοι εξωτερικοί καθρέπτες στο χρώμα αμαξώματος	DWF/DP6	70 €	53 €
Πλαίσιο Dynamic, με Wattslink. Μόνο με RM5, RM6, RSE	GNG	400 €	303 €
Σύστημα εισόδου χωρίς κλειδί Open & Start, εμπρός θυρών (PEPS)	AVJ	250 €	189 €
Προβολείς ομίχλης	T3U	180 €	136 €
Συναγερμός (εργοστασιακός)	UTJ	400 €	303 €
Αισθητήρες παρκαρίσματος, εμπρός / πίσω (Edition)	UD5	500 €	379 €
Κάμερα οπισθοπορείας. Μόνο με αισθητήρες παρκαρίσματος εμπρός/πίσω (UD5)	UVC	200 €	152 €
Ψηφιακή κάμερα οπισθοπορείας. Μόνο με UD5 & IOU	UVB	600 €	455 €
Προηγμένο σύστημα υποβοήθησης παρκαρίσματος (Advanced Park Pilot), με Προειδοποίηση τυφλού σημείου (UDQ) & Κάμερα οπισθοπορείας (UVC)	UFQ	900 €	682 €
<b>Άνεση &amp; Λειτουργικότητα</b>			
Ηλεκτρονικός Διζωνικός Κλιματισμός ECC	CJ2	350 €	265 €
Elegance Pack, με Κεντρικό υποβραχιόνιο, εμπρός (DBU) / Δερμάτινο τιμόνι (N34)	ZL3	220 €	167 €
Ηλεκτρικό χειρόφρενο	J71	150 €	114 €
Ηλεκτρική ηλιοροφή	CF5	900 €	682 €
Versatility Pack	WPG	300 €	227 €
<b>Πακέτα</b>			
Business Enjoy Pack, με Αισθητήρες παρκαρίσματος πίσω (UD7), Sight & Light Pack (TSQ), Light Pack (TSP) & Προβολείς ομίχλης & Προειδοποίηση τυφλού σημείου (UDQ)	OIA	400 €	303 €
SE Pack, με Multimedia Navi (IOB/UY4), Elegance Pack (ZL3)	OIX	450 €	341 €
Enjoy Plus Pack 2, με Ζάντες Structure 16" (PWN), Αισθητήρες παρκαρίσματος εμπρός/πίσω (UD5), Elegance Pack (ZL3), Sight & Light Pack (TSQ), Light Pack (TSP) & Προβολείς ομίχλης & Προειδοποίηση τυφλού σημείου (UDQ)	OKN	400 €	303 €
Dynamic Plus Pack	OIN	375 €	284 €
Driver & Co-driver AGR Pack	OIU	500 €	379 €
Matrix Pack	OIG	1.100 €	833 €
Navi Pack 1 (Astra/Edition)	OID	750 €	568 €
Navi Pack 3	OKP	1.400 €	1.061 €

**Σημειώσεις:**

- Οι λιανικές τιμές με φόρους που αναφέρονται στον παρόντα τιμοκατάλογο, βασίζονται στις ανώτατες προτεινόμενες τιμές πώλησης προ φόρων (δηλ. χωρίς ΦΠΑ και τέλος ταξινόμησης, βλ. ανάλυση τιμών 3, 4) - κάθε Διανομέας προσδιορίζει κατά την απόλυτη διακριτική του ευχέρεια την τελική λιανική τιμή για κάθε μοντέλο αυτοκινήτου, με βάση τη συγκεκριμένη εμπορική συναλλαγή και την ισχύουσα εμπορική / πιστωτική πολιτική του Διανομέα.
- Οι τελικές λιανικές τιμές με φόρους ενδέχεται να διαφέρουν από αυτές που αναγράφονται στον παρόντα τιμοκατάλογο καθώς διαμορφώνονται ανάλογα με το συντελεστή τέλους ταξινόμησης στον οποίο εμπίπτει η τελική συνολική τιμή προ φόρων (όπως προκύπτει από το άθροισμα των τιμών προ φόρων του μοντέλου και του προαιρετικού εξοπλισμού).
- Οι τιμές με φόρους του προαιρετικού εξοπλισμού είναι ενδεικτικές καθώς έχουν υπολογιστεί με ένα μέσο συντελεστή τέλους ταξινόμησης και άρα ενδέχεται να διαφέρουν από αυτές που αναγράφονται στον παρόντα τιμοκατάλογο.
- Οι λιανικές τιμές συμπεριλαμβάνουν έξοδα μεταφοράς έως τις εγκαταστάσεις των Διανομέων ή τον πλησιέστερο λιμένα της ενδοχώρας - ΔΕΝ συμπεριλαμβάνουν έξοδα ταξινόμησης & τέλη κυκλοφορίας.
- Ο εξοπλισμός, οι τιμές και τα τεχνικά χαρακτηριστικά μπορούν να μεταβληθούν από τον κατασκευαστή χωρίς προηγούμενη ειδοποίηση.

Έκδοση		Astra		Edition		Elegance		GS Line 2020	
Ταπετσαρία		Ύφασμα	Ύφασμα	Ύφασμα	Ύφασμα	Ύφασμα/Morrocana Εργονομικό κάθισμα οδηγού	Δέρμα	Ύφασμα Εργονομικό κάθισμα οδηγού	Δέρμα
		Talino Jet Black μαύρη	Formula Jet Black μαύρη	Talino Jet Black μαύρη	Formula Jet Black μαύρη	Athena Jet Black μαύρη	Siena II Jet Black μαύρη	Soul Jet Black μαύρη	Siena II Jet Black μαύρη
Χρώμα Αμαξώματος	Κωδικός	TAQE	TAQF	TAQE	TAQF	TAVV	TAPQ	TAV5	TAP4
<b>Απλό Χρώμα</b>									
<i>Aegean Blue</i>	<b>G7I</b>	+	+	+	+	+	+	+	+
<b>Λευκό &amp; Κόκκινο Χρώμα</b>									
<i>Pull me over Red (Absolute Red)</i>	<b>GG7</b>	+	+	+	+	+	+	+	+
<i>Summit White</i>	<b>GAZ</b>	+	+	+	+	+	+	+	+
<b>Μεταλλικά χρώματα</b>									
<i>Switchblade (Sovereign Silver)</i>	<b>GAN</b>	+	+	+	+	+	+	+	+
<i>Black meet kettle (Mineral Black)</i>	<b>GB9</b>	+	+	+	+	+	+	+	+
<i>Navy Blue (Nautic Blue)</i>	<b>G4B</b>	+	+	+	+	+	+	+	+
<i>Hot Red (Peperoncino Red)</i>	<b>G1R</b>	+	+	+	+	+	+	+	+
<i>You drive me crazy (Cosmic Grey)</i>	<b>GR5</b>	+	+	+	+	+	+	+	+
<b>Boutique χρώματα</b>									
<i>Flip Chip (Magnetic Silver)</i>	<b>GWD</b>	+	+	+	+	+	+	+	+

+ = επιτρεπτός συνδυασμός

- = μη επιτρεπτός συνδυασμός

Astra 5-Türer  
Alle Maße in mm



Βάρη & Διαστάσεις	
<b>Διαστάσεις οχήματος σε mm</b>	
Μήκος	4370
Πλάτος (+/- εξωτερικούς καθρέπτες)	2042 / 1871
Ύψος (στο απόβαρο)	1485
Μεταξόνιο	2662
Μετατόχιο, εμπρός/πίσω	1544/1558
<b>Κύκλος στροφής σε m</b>	
Τοίχο - τοίχο	11.05
<b>Διαστάσεις χώρου αποσκευών σε mm</b>	
Μήκος χώρου φόρτισης μέχρι τις πλάτες των πίσω καθισμάτων/με αναδιπλωμένα πίσω καθισματα	828/1575
Πλάτος μεταξύ των θύλων/ανοίγματος	1001/1001
Μήκος αποσκευών μόνο*	370
Μέχρι την οροφή με αναδιπλωμένα τα πίσω καθισματα *	1210
<b>Ρεζερβουάρ</b>	
Ρεζερβουάρ (χωρητικότητα σε λίτρα)	48

\*Τμές με κη εποχικής ελαστικών. Αντίστοιχες τμές με ρεζέρβα space vanen 3106/1150

Κινητήρες	1.2 Direct Injection Turbo	1.2 Direct Injection Turbo	1.2 Direct Injection Turbo	1.4 Direct Injection Turbo	1.5 Diesel	1.5 Diesel	1.5 Diesel
	Petrol	Petrol	Petrol	Petrol			
Κιβώτιο	MT-6	MT-6	MT-6	MT-6	MT-6	MT-6	AT-9
Κατηγορία εκπομπών ρύπων	EURO 6d	EURO 6d	EURO 6d	EURO 6d	EURO 6d-Temp	EURO 6d-Temp	EURO 6d-Temp
Αριθμός κυλίνδρων	3	3	3	3	3	3	3
Διάμετρος/Διαδρομή	75,0/90,5	75,0/90,5	75,0/90,5	79,0/91,2	84,0/90,0	84,0/90,0	84,0/90,0
Κύβισμος	1.199	1.199	1.199	1.341	1.496	1.496	1.496
Μέγιστη απόδοση ισχύος σε kW (hp) / σαλ <sup>1</sup>	81 (110) / 4.500	96 (130) / 5.500	107 (145) / 5.500	107 (145) / 5.000 - 6.000	77 (105) / 3.250	90 (122) / 3.500	90 (122) / 3.500
Μέγιστη ροπή Nm / σαλ <sup>1</sup>	195 / 2.000 - 3.500	225 / 2.000 - 3.500	225 / 2.000 - 3.500	236 / 1.500 - 3.500	260 / 1.500 - 2.500	300 / 1.500 - 2.500	285 / 1.500 - 2.750
Λόγος συμπίεσης	10,0:1	10,0:1	10,0:1	10,3:1	15,5:1	15,5:1	15,5:1
<b>Βάρη και φορτία άξονα σε kg</b>							
Απόβαρο συμμ. Οδηγού (σύμφωνα με e4*2007/46*0996-01)	1.280	1.280	1280	1345	1.371	1.371	1.395
Επιτρεπόμενο συνολικό βάρος	1.805	1.805	1.805	1.845	1.880	1.880	1.920
Ωφέλιμο φορτίο	525	525	525	500	509	509	525

Astra	Επιδόσεις			Κατανάλωση καυσίμου σε lt/100km			Εκπομπές CO <sub>2</sub> σε g/km	Κατανάλωση καυσίμου σε lt/100km	Εκπομπές CO <sub>2</sub> σε g/km
	kw (hp)	Τελική ταχύτητα (km/h)	Επιτάχυνση 0-100 km/h (δευτ.)	Στην πόλη	Εκτός πόλης	Μικτός Κύκλος			
<b>6-τάχυτο μηχανικό κιβώτιο</b>									
1.2 Direct Injection Turbo Petrol	81 (110)	200	10,9	5,4/5,3	3,8	4,4/4,3	101/99	5,5-5,2	126-119
1.2 Direct Injection Turbo Petrol	96 (130)	215	10,5	5,3/5,2	3,9/3,8	4,4/4,3	101/99	5,5-5,2	125-119
1.2 Direct Injection Turbo Petrol	107 (145)	220	10,3	5,3/5,2	3,9/3,8	4,4/4,3	101/99	5,5-5,2	126-119
1.5 Diesel	77 (105)	200	10,9	4,2/3,9	3,2/3,1	3,6/3,4	94/91	4,5-4,3	119-112
1.5 Diesel	90 (122)	210	10,3	4,3/4,1	3,3/3,1	3,6/3,5	96/92	4,7-4,4	122-115
<b>Αυτόματο κιβώτιο, CVT</b>									
1.4 Direct Injection Turbo Petrol	107 (145)	210	9,9	6,3	4,3	5,1/5,0	116/115	6,0-5,6	136-128
1.5 Diesel, AT9	90 (122)	205	10,9	5,4/5,3	3,6/3,5	4,2	111/109	5,3-5,0	138-130



Οι τμές κατανάλωσης καυσίμου και εκπομπών CO<sub>2</sub> συγκεκριμένων καυσίμων οχημάτων υπολογίζονται ακολουθώντας τη νέα Παγκόσμια Εναρμονισμένη Διαδικασία Δοκιμών Ελαφρών Οχημάτων (World Harmonised Light Vehicle Test Procedure, WLTP), και οι τμές που προκύπτουν μετατρέπονται εκ νέου, ώστε να υπάρχει δυνατότητα σύγκρισης με τις τμές NEDC, σύμφωνα με τους κανονισμούς R(EE) αριθ. 715/2007, R(EE) αριθ. 2017/1153 και R(EE) αριθ. 2017/11. Για περισσότερα μπορείτε να ανατρέξετε στο σύνδεσμο: <https://www.opel.gr/10000/10000-10000/10000-10000.html>

Οι τμές δεν λαμβάνουν υπόψη συγκεκριμένα τις συνθήκες χρήσης και οδήγησης, τον εξοπλισμό ή τον πρόσθετο προαιρετικό εξοπλισμό, ενώ μπορεί να διαφέρουν ανάλογα με τον τύπο ελαστικών. Για περισσότερες πληροφορίες σχετικά με τις επίσημες τμές κατανάλωσης καυσίμου και εκπομπών CO<sub>2</sub>, παρακαλούμε ανατρέξτε στην οδηγία με τίτλο "Οδηγία για την κατανάλωση καυσίμου και τις εκπομπές CO<sub>2</sub> καυσίμων επιβατικών αυτοκινήτων", η οποία αναφέρεται σε όλα τα σημεία πώλησης.



## Ετικέτες Ελαστικών Νέου Opel Astra 5θυρου

7

Τύπος Ελαστικού	Αποδοτικότητα Καυσίμου Ελαστικού <sup>1,2</sup>	Πρόσφυση Ελαστικού σε βρεγμένο οδόστρωμα <sup>1,2</sup>	Εξωτερικός Θόρυβος Κύλησης Ελαστικού <sup>1,2</sup>	
205/55 R16	B-A	B-A		72 - 71 dB
225/45 R17	C-A	B-A		71 dB

1. Κατάταξη ελαστικού σύμφωνα με τον κανονισμό (EC) 1222/2009. 2. Οι μάρκες των ελαστικών μπορεί να διαφέρουν.







**Νέο Opel Astra Sports Tourer**  
**Τιμοκατάλογος**  
**ΜΥ'20.5**  
**Ημερομηνία Έκδοσης: 28/07/20**



	Κινητήρας	Κιβώτιο	Astra	Edition	Elegance	GS Line 2020
Βενζίνη	1.2lt S/S, 110hp	MT6	19.300 €	-	-	-
	1.2lt S/S, 145hp	MT6	-	21.400 €	24.900 €	24.700 €
	1.4lt S/S, 145hp	CVT	-	23.300 €	26.500 €	26.300 €
Πετρέλαιο	1.5lt Diesel S/S, 105hp	MT6	21.400 €	21.700 €	-	-
	1.5lt Diesel S/S, 122hp	MT6	-	-	25.500 €	25.300 €
		AT9	-	23.900 €	26.800 €	26.600 €

Σημειώσεις:

1. Οι λιανικές τιμές με φόρους που αναφέρονται στον παρόντα τιμοκατάλογο, βασίζονται στις ανώτατες προτεινόμενες τιμές πώλησης προ φόρων (δηλ. χωρίς ΦΠΑ και τέλος ταξινόμησης, βλ. ανάλυση τιμών 3, 4) - κάθε Διανομέας προσδιορίζει κατά την απόλυτη διακριτική του ευχέρεια την τελική λιανική τιμή για κάθε μοντέλο αυτοκινήτου, με βάση τη συγκεκριμένη εμπορική συναλλαγή και την ισχύουσα εμπορική / πιστωτική πολιτική του Διανομέα».
2. Οι τελικές λιανικές τιμές με φόρους ενδέχεται να διαφέρουν από αυτές που αναγράφονται στον παρόντα τιμοκατάλογο καθώς διαμορφώνονται ανάλογα με το συντελεστή τέλους ταξινόμησης στον οποίο εμπίπτει η τελική συνολική τιμή προ φόρων (όπως προκύπτει από το άθροισμα των τιμών προ φόρων του μοντέλου και του προαιρετικού εξοπλισμού).
3. Οι τιμές με φόρους του προαιρετικού εξοπλισμού είναι ενδεικτικές καθώς έχουν υπολογιστεί με ένα μέσο συντελεστή τέλους ταξινόμησης και άρα ενδέχεται να διαφέρουν από αυτές που αναγράφονται στον παρόντα τιμοκατάλογο.
4. Οι λιανικές τιμές συμπεριλαμβάνουν έξοδα μεταφοράς έως τις εγκαταστάσεις των Διανομένων ή τον πλησιέστερο λιμένα της ενδοχώρας - ΔΕΝ συμπεριλαμβάνουν έξοδα ταξινόμησης & τέλη κυκλοφορίας.
5. Ο εξοπλισμός, οι τιμές και τα τεχνικά χαρακτηριστικά μπορούν να μεταβληθούν από τον κατασκευαστή χωρίς προηγούμενη ειδοποίηση.

2 Εξοπλισμός Νέου Opel Astra Sports Tourer		Astra	Edition	Elegance	GS Line 2020
<b>Εσωτερικό</b>		<b>Κωδικός</b>			
Ταπεσαρία, ύφασμα Talino, Jet Black.		TAQE	s	s	-
Ταπεσαρία, ύφασμα Formula, Jet Black, με Sport καθίσματα (AE4) / Πακέτο άνεσης καθισμάτων οδηγού (SR1) / Θήκες στις πλάτες των εμπρός καθισμάτων (EA1 & EA2)		TAQF	€ 150	€ 150	-
Ταπεσαρία, ύφασμα Soul, Jet Black, με Sport καθίσματα (AE4) / Πακέτο άνεσης καθισμάτων οδηγού (SR1)		TAV5	-	-	s
Δερμάτινη ταπεσαρία Siena II/Jet Black, με Sport καθίσματα (AE4) / Εργονομικά καθίσματα οδηγού - συνοδηγού (SRV) / Winter Pack 2 (2EC)		TAP4	-	-	€ 900
Ταπεσαρία, ύφασμα/Motocana Athena/Jet Black, με Πακέτο άνεσης καθισμάτων οδηγού (SR1)		TAVV	-	-	s
Δερμάτινη ταπεσαρία Siena II/Jet Black, με Sport καθίσματα (AE4) / Εργονομικά καθίσματα οδηγού - συνοδηγού (SRV) / Winter Pack 2 (2EC)		TAPQ	-	-	€ 900
Όργανα με χρωμιωμένα κυκλικά πλαίσια		BX8	-	-	s
Δερμάτινο τιμόνι 3-ακτινών, με χειριστήρια ηχοσυστήματος (UC3)		N34	-	s (OIJ pack)	s
<b>Εξωτερική Εμφάνιση</b>					
Χειρολαβές θυρών στο χρώμα του αμαξώματος & Σπόιλερ οροφής		D75 / T43	s	s	s
Φιμέ πίσω & πλαίσια κρυστάλλα		AKO	-	€ 300	€ 300
Ράγες οροφής, σε ασημί		V6D	-	-	s
Ράγες οροφής, σε μαύρο		V6C	s	s	-
Χρωμιωμένο περίγραμμα επάνω τμήματος πλευρικών παραθύρων		MDQ	-	-	s
High Gloss Black Pack, με περίγραμμα επάνω τμήματος πλευρικών παραθύρων σε High Gloss Black (MJB)		WJU	-	-	€ 350
<b>Χρώματα Αμαξώματος</b>					
Απλό Χρώμα (G7I)		G7I	o	o	o
Brilliant Χρώμα (GAZ, GG7)		9BR	€ 170	€ 170	€ 170
Μεταλλικά χρώματα (GAN, GB9, GR5, G1R, G4B)		9M2	€ 500	€ 500	€ 500
Boutique χρώματα (GWD)		BTQ	€ 650	€ 650	€ 650
<b>Ζάντες &amp; Ελαστικά</b>					
Ζάντες Structure 16", ελαστικά 205/55 R16 (RLK)		PWN	s	-	-
Ζάντες αλουμινίου 16" πολλαπλών ακτινών, ελαστικά 205/55 R16 (RLK)		RT0	-	s (OIJ pack)	s
Ζάντες αλουμινίου 16" 5-διπλών ακτινών, Technical Grey, ελαστικά 205/55 R16 (RLK)		SK8	-	-	s
Ζάντες αλουμινίου 17", 5-διπλών ακτινών, ελαστικά 225/45 R17 (Q6F)		RM5	-	-	€ 250
Ζάντες αλουμινίου 17", 10-ακτινών, ελαστικά 225 / 45 R17 (Q6F)		RM6	-	-	€ 250
Ζάντες αλουμινίου 17", πολλαπλών ακτινών, ελαστικά 225 / 45 R17 (Q6F)		SBO	-	-	€ 250
Ζάντες αλουμινίου 17", 5-διπλών ακτινών, Μαύρες, ελαστικά 225 / 45 R17 (Q6F)		RSE	-	-	€ 250
Κιτ επισκευής ελαστικών		KT1	s	s	s
Ρεζέρβα space saver		SJQ	€ 70	€ 70	€ 70
<b>Infotainment</b>					
Multimedia, BT, Radio, με οθόνη αφής 7", 6 ηχεία (UZ6) / Οθόνη πληροφόρησης οδηγού 3.5" (UDC) / Κεραία οροφής (U91) / Θύρα USB (MCY)		IOR	s	s	-
Navi R 4.0 IntelliLink, BT, Radio, με οθόνη αφής 7", 6 ηχεία (UZ6) / Οθόνη πληροφόρησης οδηγού 3.5" (UDC) / Κεραία οροφής (U91) / Θύρα USB (MCY)		IOB	Opt (OIX pack)	Opt (OIX pack)	s (OID pack)
Multimedia Navi PRO, BT <sup>1</sup> , Radio, με οθόνη αφής 8", 6 ηχεία (UZ6) / Κεραία τύπου "πτερίνιο καρχαρία" (US3) / Θύρα USB (MCR) / Digital Audio system (U2Q).		IOU	-	-	€ 900
Digital Audio		U2Q	€ 50	€ 50	€ 50
Επαγγελματική φόρτιση κινητού. Μόνο με J71 & USS		K4C	-	-	€ 200
Διπλή θύρα USB. Μόνο με J71 & K4C		USS	-	-	€ 100
Board computer		Y67	s	s	s
<b>Ασφάλεια</b>					
Φώτα ημέρας LED		T3S	s	s	s
Προβολείς LED		T4L	-	-	s
Πακέτο Ορατότητας, με Αισθητήρα βροχής (CE1), Ηλεκτροχρωματικό εσωτερικό καθρέπτη (DD8) & Αυτόματο φωτισμό με αναγνώριση τούνελ (TTW)		TSQ	Opt (OIA pack)	s (OIJ pack)	s
Πακέτο Υποβοήθησης οδηγού, Opel Eye, με Ένδειξη απόστασης προπορευμένου οχήματος (UE4) / Προειδοποίηση εμπρός της σύγκρουσης (UEU) / Αναγνώριση επικείμενης σύγκρουσης με λειτουργία περιορισμού σύγκρουσης χαμηλής ταχύτητας (UHY) / Υποβοήθηση επαναφοράς & διατήρησης στη λωρίδα κυκλοφορίας (UHX)		ZQ2	-	-	s
Ηλεκτροικοί/Θερμανιόμενοι εξωτερικοί καθρέπτες στο χρώμα αμαξώματος		DWE/DP6	s	s	s
Ηλεκτροικοί/Θερμανιόμενοι & Αναδιπλούμενοι εξωτερικοί καθρέπτες στο χρώμα αμαξώματος		DWF/DP6	-	-	€ 70
Αερόσακο οδηγού, συνοδηγού, πλευρικοί & οροφής. Δυνατότητα απενεργοποίησης εμπρός & πλευρικού αερόσακου, συνοδηγού		AYC/C99	s	s	s
Ηλεκτρονικό πρόγραμμα ευστάθειας (ESP) με ABS & Σύστημα υποβοήθησης εκκίνησης σε ανηφόρα (Hill Start Assist)		FX3	s	s	s
Υπενθύμιση ζώνης ασφαλείας εμπρός & πίσω καθισμάτων. Προενταπής στις πίσω εξωτερικές ζώνες ασφαλείας		UHG/UHH/UHS - SBK	s	s	s
Προσκέφαλα εμπρός ρυθμιζόμενα καθύψους / Τρία προσκέφαλα πίσω		AJC / AQP	s	s	s
Προεγκατάσταση ISOFIX για παιδικό κάθισμα στις 2 εξωτερικές πίσω θέσεις		AHN	s	s	s
Πλαίσιο Dynamic, με Wattslink. Μόνο με RM5, RM6, RSE		GNG	-	-	€ 400
Ηλεκτρονικό σύστημα πέδησης χωρίς ατσάλι, με σύστημα ευστάθειας χωρίς κλειδί οριζόντιας, εμπρός θύρα (T-ESP) (ή TNS) / Εκκίνηση κινητήρα χωρίς κλειδί (TFT) / Ηλεκτρονικό κλείδαμα κλειστών ποδηλάτων (DPS)		TC2	-	-	€ 400
Προβολείς ομίχλης		T3U	Opt (OIA pack)	€ 180	s (OID pack)
Σύστημα Παρακολούθησης Πίεσης Ελαστικών (ένδειξη ανά ελαστικό)		UK4	s	s	s
Συναγερμός (εργοστασιακός), με Αισθητήρα παραβίασης & κλίσης αμαξώματος (UTU/UTV)		UTJ	€ 400	€ 400	€ 400
Αισθητήρες παρκαρίσματος, πίσω		UD7	Opt (OIA pack)	s (OIJ pack)	-
Αισθητήρες παρκαρίσματος, εμπρός / πίσω		UD5	Opt (OKN pack)	€ 500	s
Κάμερα οπισθοπορείας. Astra: Μόνο με OKN. Edition: Μόνο με αισθητήρες παρκαρίσματος εμπρός/πίσω (UD5)		UVC	€ 200	€ 200	s (OID pack)

Ψηφιακή κάμερα οπισθοπορείας, <b>Μόνο με UD5 &amp; IOU</b>	UVB	-	-	€ 600	€ 600
Προηγμένο σύστημα υποβοήθησης παρκαρίσματος (Advanced Park Pilot), με Προειδοποίηση τυφλού σημείου (UDQ), Αναδιπλούμενες καθρέπτες (DWF) & Κάμερα οπισθοπορείας (UVC) ή Ψηφιακή κάμερα οπισθοπορείας (UVB) με Navi Pro (IOU)	UFQ	-	-	€ 900	€ 900

**Άνεση & Λειτουργικότητα**

Air condition	C67	s	s	-	s
Ηλεκτρονικός Διζωνικός Κλιματισμός ECC. Στο Astra μόνο με OIA ή OKN	CJ2	€ 220	€ 220	s	€ 220
Ρυθμιζόμενο καθίσμα οδηγού/συνοδηγού 6/4 κατευθύνσεων	AH3/AG5	s/s	s/s	-/-	-/s
Ηλεκτρικά παράθυρα εμπρός / πίσω	AXG & AEF / AER	s	s	s	s
Κεντρικό κλειδί, με ένα αναδιπλούμενο κλειδί	AU3/KTM	s	s	s	s
Θήκες στις πλάτες των εμπρός καθισμάτων	EA1 / EA2	-	-	s	s
Φωτισμός στο χώρο αποσκευών	U25	s	s	s	s
Τηλεσκοπική και καθ' ύψος ρύθμιση τιμονιού	N37	s	s	s	s
Light Pack, με Σκιάδια με φωτιζόμενες καθρέπτες (D6I) / Φώτα ανάγνωσης, εμπρός/πίσω (C93/TR0)	TSP	Opt (OIA pack)	s (OIJ pack)	s	s
Φωτισμός θυρών	C9B	-	-	s	-
<b>Πακέτο άνεσης καθισμάτων οδηγού, με Μηχανική ρύθμιση καθίσματος οδηγού/συνοδηγού 8/6 κατευθύνσεων (AH4/AG6) (Elegance) ή 8/4 κατευθύνσεων (AH4/AG5) (GS-Line &amp; Edition) / Μηχανική ρύθμιση μήκους βάσης καθίσματος οδηγού (AHC) / Ηλεκτροπνευματική ρύθμιση στήριξης μέσης 4 κατευθύνσεων καθίσματος οδηγού (AVK). Edition: std με TAQF</b>	SR1	s (TAQF)	s (TAQF)	s	s
<b>Εργονομικά καθίσματα οδηγού / συνοδηγού, με Κάθισμα οδηγού AGR ηλεκτρικά ρυθμιζόμενο 18 κατευθύνσεων (AG1) /Μηχανική ρύθμιση καθίσματος συνοδηγού 8 κατευθύνσεων (A53) / Μηχανική ρύθμιση μήκους βάσης καθισμάτων οδηγού/συνοδηγού (AHC/AHF) / Ηλεκτροπνευματική ρύθμιση στήριξης μέσης 4/4 κατευθύνσεων καθισμάτων οδηγού/συνοδηγού (AVK/AVU) / Versatility pack (WPG). Elegance &amp; GS Line: Std με δερμάτινες ταπεσαρίες TAPQ &amp; TAP4</b>	SRY	-	-	s (TAPQ)	s (TAP4)
Σύστημα διατήρησης σταθερής ταχύτητας (Cruise Control) με περιοριστή ταχύτητας	K33	s	s	s	s
Elegance Pack, με Κεντρικό υποβραχιόνιο, εμπρός (DBU) / Δερμάτινο τιμόνι (N34)	ZL3	€ 220	s (OIJ pack)	-	-
Κεντρικό υποβραχιόνιο, εμπρός. Elegance: std ηλεκτρικό χειρόφρενο (J71)	DBU	-	s	s	s
Δίχτυ ασφαλείας, με Βάσεις για δίχτυ ασφαλείας (AJT)	AP9	€ 150	€ 150	€ 150	€ 150
Πακέτο Flex Organizer, με Σύστημα "FlexRail" χώρου αποσκευών (ANY)	AQ2	€ 150	€ 150	€ 150	€ 150
Ηλεκτρικό χειρόφρενο	J71	-	-	s	€ 150
Ηλεκτρική ηλιοροφή	CF5	-	-	€ 900	-
Versatility Pack, με Αναδιπλούμενη πλάτη πίσω καθισμάτων 40/20/40 (ARJ) / Υποβραχιόνιο πίσω (DA5). Στο Astra & Edition μόνο με TAQF. Std με τις δερμάτινες ταπεσαρίες TAPQ & TAP4	WPG	€ 300	€ 300	€ 300	€ 300
Αναδιπλούμενη πλάτη πίσω καθισμάτων 60/40	A64	s	s	s	s

**Πακέτα**

Business Enjoy Pack, με Αισθητήρες παρκαρίσματος πίσω (UD7), Sight & Light Pack (TSQ), Light Pack (TSP) & Προβολείς ομίχλης εμπρός (T3U), Δίχτυ ασφαλείας (AP9)	OIA	€ 250	-	-	-
SE Pack, με Multimedia Navi (IOB/UY4), Elegance Pack (ZL3)	OIX	€ 450	€ 450	-	-
Enjoy Plus Pack 2, με Ζάντες Structure 16" (PWN), Αισθητήρες παρκαρίσματος εμπρός/πίσω (UD5), Elegance Pack (ZL3), Sight & Light Pack (TSQ), Light Pack (TSP)	OKN	€ 400	-	-	-
Enjoy Plus Pack, με Ζάντες αλουμινίου 16" (RT0), Αισθητήρες παρκαρίσματος πίσω (UD7) / Elegance Pack (ZL3), Sight & Light Pack (TSQ), Light Pack (TSP)	OIJ	-	s	-	-
Uzitiplus Plus Pack, με εμπρός πίσω α πλαίσια χρυσόχρωμα (KCS), Περιγραμμένα επάνω τριμήριας ηλεκτρικών παρασέρων night gloss pack (NCS) / Αισθητήρες παρκαρίσματος εμπρός/πίσω (UD5), ECC (J71)	OIN	-	-	-	€ 375
Driver & Co-driver AGR Pack, με Εργονομικά καθίσματα οδηγού - συνοδηγού (SRY), Versatility pack (WPG), Αναδιπλούμενοι καθρέπτες (DWF)	OIU	-	-	€ 500	€ 500
Matrix Pack, με AFL Led Matrix (UVG), Πίσω φώτα LED (UGE), Κάμερα οπισθοπορείας (UVC) με IOB ή Ψηφιακή κάμερα οπισθοπορείας (UVB) με IOU	OIG	-	-	€ 1.100	€ 1.100
Navi Pack 1, με Multimedia Navi (IOB), Κάμερα οπισθοπορείας (UVC), Προβολείς ομίχλης (T3U), <b>Μόνο με UD5</b>	OID	-	€ 750	s	s
Navi Pack 2, με Multimedia Navi (IOB), Ψηφιακή φωνητική κεντρική (KCS), Ψηφιακή Κάμερα οπισθοπορείας (UVC), Προηγμένο σύστημα υποβοήθησης παρκαρίσματος (Advanced Park Pilot) <b>Μόνο με UD5 &amp; IOU</b>	OKP	-	-	€ 1.400	€ 1.400

€ 10 & 174  
 - = δεν διατίθεται    s= standard    o=επιλογή χωρίς χρέωση    €=επιλογή με χρέωση (ενδεικτική λιανική τιμή)    s (xxxx)=standard μέσω πακέτου    o (xxxx)=προαιρετικό μέσω πακέτου

- Σημειώσεις**
- Οι λιανικές τιμές με φόρους που αναφέρονται στον παρόντα τιμοκατάλογο, βασίζονται στις ανώτατες προτεινόμενες τιμές πώλησης προ φόρων (δηλ. χωρίς ΦΠΑ και τέλος ταξινόμησης, βλ. ανάλυση τιμών 3, 4) - κάθε Διανομέας προσδιορίζει κατά την απόλυτη διακριτική του ευχέρεια την τελική λιανική τιμή για κάθε μοντέλο αυτοκινήτου, με βάση τη συγκεκριμένη εμπορική συναλλαγή και την ισχύουσα εμπορική / πιστωτική πολιτική του Διανομέα.
  - Οι τελικές λιανικές τιμές με φόρους ενδέχεται να διαφέρουν από αυτές που αναφέρονται στον παρόντα τιμοκατάλογο καθώς διαμορφώνονται ανάλογα με το συντελεστή τέλους ταξινόμησης στον οποίο εμπίπτει η τελική συνολική τιμή προ φόρων (όπως προκύπτει από το άθροισμα των τιμών προ φόρων του μοντέλου και του προαιρετικού εξοπλισμού).
  - Οι τιμές με φόρους του προαιρετικού εξοπλισμού είναι ενδεικτικές καθώς έχουν υπολογιστεί με ένα μέσο συντελεστή τέλους ταξινόμησης και άρα ενδέχεται να διαφέρουν από αυτές που αναφέρονται στον παρόντα τιμοκατάλογο.
  - Οι λιανικές τιμές συμπεριλαμβανομένων έξι μηνών μεταφοράς έως τις εγκαταστάσεις των Διανομέων ή τον πλησιέστερο λιμένα της ενδοχώρας - ΔΕΝ συμπεριλαμβάνουν έξοδα ταξινόμησης & τέλη κυκλοφορίας.
  - Ο εξοπλισμός, οι τιμές και τα τεχνικά χαρακτηριστικά, μπορούν να μεταβληθούν από τον κατασκευαστή χωρίς προηγούμενη ειδοποίηση.

Μοντέλο - Περιγραφή	Κωδικός	Καύσιμο	Εκπομπές Ρύπων (CO2 Μικτού Κύκλου g/km)	Προτεινόμενη Λιανική Τιμή ΜΕ Φόρους	Προτεινόμενη Λιανική Τιμή ΠΡΟ Φόρων	ΦΠΑ	Τέλος ταξινόμησης CO <sub>2</sub>	Τέλη κυκλοφορίας	Ειδικές Κατηγορίες		
									Κυβισμός (κ.ε.)	Πολύτεκνοι	Ανάπηροι
Astra 1.2lt S/S, 110hp MT6	0BD35 EJ61	Βενζίνη	102	19.300 €	14.920 €	3.581 €	799 €	100 €	1199	18.501 €	18.501 €
Astra 1.5lt Diesel S/S, 105hp MT6	0BD35 HO61	Πετρέλαιο	91	21.400 €	16.359 €	3.926 €	1.115 €	82 €	1496	20.285 €	20.285 €
Edition 1.2lt S/S, 145hp MT6	0BD35 ES62	Βενζίνη	102	21.400 €	16.320 €	3.917 €	1.163 €	100 €	1199	20.237 €	20.237 €
Edition 1.4lt S/S, 145hp CVT	0BD35 FAE2	Βενζίνη	116	23.300 €	17.497 €	4.199 €	1.604 €	114 €	1341	21.696 €	21.696 €
Edition 1.5lt Diesel S/S, 105hp MT6	0BD35 HO62	Πετρέλαιο	91	21.700 €	16.561 €	3.975 €	1.165 €	82 €	1496	20.536 €	20.536 €
Edition 1.5lt Diesel S/S, 122hp AT9	0BD35 HA92	Πετρέλαιο	112	23.900 €	17.836 €	4.281 €	1.783 €	110 €	1341	22.117 €	22.117 €
Elegance 1.2lt S/S, 145hp MT6	0BE35 ES63	Βενζίνη	102	24.900 €	18.401 €	4.416 €	2.083 €	100 €	1199	22.817 €	22.817 €
Elegance 1.4lt S/S, 145hp CVT	0BE35 FAE3	Βενζίνη	116	26.500 €	19.305 €	4.633 €	2.562 €	114 €	1341	23.938 €	23.938 €
Elegance 1.5lt Diesel S/S, 122hp MT6	0BE35 HP63	Πετρέλαιο	92	25.500 €	18.805 €	4.513 €	2.182 €	83 €	1496	23.318 €	23.318 €
Elegance 1.5lt Diesel S/S, 122hp AT9	0BE35 HA93	Πετρέλαιο	112	26.800 €	19.475 €	4.674 €	2.652 €	110 €	1496	24.148 €	24.148 €
GS Line 2020 1.2lt S/S, 145hp MT6	0BZ35 ES63	Βενζίνη	102	24.700 €	18.288 €	4.389 €	2.023 €	100 €	1199	22.677 €	22.677 €
GS Line 2020 1.4lt S/S, 145hp CVT	0BZ35 FAE3	Βενζίνη	116	26.300 €	19.192 €	4.606 €	2.502 €	114 €	1341	23.798 €	23.798 €
GS Line 2020 1.5lt Diesel S/S, 122hp MT6	0BZ35 HP63	Πετρέλαιο	92	25.300 €	18.690 €	4.486 €	2.124 €	83 €	1496	23.176 €	23.176 €
GS Line 2020 1.5lt Diesel S/S, 122hp AT9	0BZ35 HA93	Πετρέλαιο	112	26.600 €	19.362 €	4.647 €	2.592 €	110 €	1496	24.008 €	24.008 €

Εσωτερικό	Κωδικός	Προτεινόμενη Λιανική Τιμή ΜΕ Φόρους	Προτεινόμενη Λιανική Τιμή ΧΩΡΙΣ Φόρους
Ταπεσαρία, ύφασμα Formula, Jet Black	TAQF	150 €	114 €
Δερμάτινη ταπεσαρία Siena II/Jet Black	TAP4	900 €	682 €
Δερμάτινη ταπεσαρία Siena II/Jet Black	TAPQ	900 €	682 €
<b>Εσωτερική εμφάνιση</b>			
Φιμέ πίσω & πλαϊνά κρύσταλλα	AKO	300 €	227 €
Χρωμιωμένο περίγραμμα επάνω τμήματος πλευρικών παραθύρων	MDQ	200 €	151 €
High Gloss Black Pack, με περίγραμμα επάνω τμήματος πλευρικών παραθύρων σε High Gloss Black (MJB)	WJU	350 €	265 €
<b>Χρώματα Αμαξώματος</b>			
Brilliant Χρώμα (GAZ, GG7)	9BR	170 €	129 €
Μεταλλικά χρώματα (GAN, GB9, GR5, G1R, G4B)	9M2	500 €	379 €
Boutique χρώματα (GWD)	BTQ	650 €	492 €
<b>Ζάντες &amp; Ελαστικά</b>			
Ζάντες αλουμινίου 17", 5-διπλών ακτίνων, ελαστικά 225/45 R17 (Q6F)	RM5	250 €	189 €
Ζάντες αλουμινίου 17", 10-ακτίνων, ελαστικά 225 / 45 R17 (Q6F)	RM6	250 €	189 €
Ζάντες αλουμινίου 17", πολλαπλών ακτίνων, ελαστικά 225 / 45 R17 (Q6F)	SBO	250 €	189 €
Ζάντες αλουμινίου 17", 5-διπλών ακτίνων, Μαύρες, ελαστικά 225 / 45 R17 (Q6F)	RSE	250 €	189 €
Ρεζέρβα space saver	SJQ	70 €	53 €
<b>Infotainment</b>			
Navi R 4.0 IntelliLink	IOB	500 €	379 €
Multimedia Navi PRO	IOU	900 €	682 €
Digital Audio	U2Q	50 €	38 €
Επαγγελματική φόρτιση κινητού. Μόνο με J71 & USS	K4C	200 €	152 €
Διπλή θύρα USB. Μόνο με J71 & K4C	USS	100 €	76 €
<b>Ασφάλεια</b>			
Ηλεκτροικοί/Θερμαινόμενοι & Αναδιπλούμενοι εξωτερικοί καθρέπτες στο χρώμα αμαξώματος	DWF/DP6	70 €	53 €
Πλαίσιο Dynamic, με Wattslink. Μόνο με RM5, RM6, RSE	GNG	400 €	303 €
Ηλεκτρικό άνοιγμα πόρτας χώρου αποσκευών	TC2	400 €	303 €
Προβολείς ομίχλης	T3U	180 €	136 €
Συναγερμός (εργοστασιακός)	UTJ	400 €	303 €
Αισθητήρες παρκαρίσματος, εμπρός / πίσω (Edition)	UD5	500 €	379 €
Κάμερα οπισθοπορείας. Μόνο με αισθητήρες παρκαρίσματος εμπρός/πίσω (UD5)	UVC	200 €	152 €
Ψηφιακή κάμερα οπισθοπορείας. Μόνο με UD5 & IOU	UVB	600 €	455 €
Προηγμένο σύστημα υποβοήθησης παρκαρίσματος (Advanced Park Pilot), με Προειδοποίηση τυφλού σημείου (UDQ) & Κάμερα οπισθοπορείας (UVC)	UFQ	900 €	682 €
<b>Άνεση &amp; Λειτουργικότητα</b>			
Ηλεκτρονικός Διζωνικός Κλιματισμός ECC	CJ2	220 €	167 €
Elegance Pack, με Κεντρικό υποβραχιόνιο, εμπρός (DBU) / Δερμάτινο τιμόνι (N34)	ZL3	220 €	167 €
Ηλεκτρικό χειρόφρενο	J71	150 €	114 €
Ηλεκτρική ηλιοροφή	CF5	900 €	682 €
Δίχτυ ασφαλείας, με Βάσεις για δίχτυ ασφαλείας (AJT)	AP9	150 €	114 €
Πακέτο Flex Organizer, με Σύστημα "FlexRail" χώρου αποσκευών (ANY)	AQ2	150 €	114 €
Versatility Pack	WPG	300 €	227 €
<b>Πακέτα</b>			
Business Enjoy Pack, με Αισθητήρες παρκαρίσματος πίσω (UD7), Sight & Light Pack (TSQ), Light Pack (TSP) & Pr	OIA	250 €	189 €
SE Pack, με Multimedia Navi (IOB/UY4), Elegance Pack (ZL3)	OIX	450 €	341 €
Enjoy Plus Pack 2, με Ζάντες Structure 16" (PWN), Αισθητήρες παρκαρίσματος εμπρός/πίσω (UD5), Elegance Pack	OKN	400 €	303 €
Dynamic Plus Pack	OIN	375 €	284 €
Driver & Codriver AGR Pack	OIU	500 €	379 €
Matrix Pack	OIG	1.100 €	833 €
Navi Pack 1 (Astra/Edition)	OID	750 €	568 €

<b>Navi Pack 3</b>	<b>OKP</b>	<b>1.400 €</b>	<b>1.061 €</b>
--------------------	------------	----------------	----------------

Σημειώσεις:

1. Οι λιανικές τιμές με φόρους που αναφέρονται στον παρόντα τιμοκατάλογο, βασίζονται στις ανώτατες προτεινόμενες τιμές πώλησης προ φόρων (δηλ. χωρίς ΦΠΑ και τέλος ταξινόμησης, βλ. ανάλυση τιμών 3, 4) - κάθε Διανομέας προσδιορίζει κατά την απόλυτη διακριτική του ευχέρεια την τελική λιανική τιμή για κάθε μοντέλο αυτοκινήτου, με βάση τη συγκεκριμένη εμπορική συναλλαγή και την ισχύουσα εμπορική / πιστωτική πολιτική του Διανομέα.
2. Οι τελικές λιανικές τιμές με φόρους ενδέχεται να διαφέρουν από αυτές που αναγράφονται στον παρόντα τιμοκατάλογο καθώς διαμορφώνονται ανάλογα με το συντελεστή τέλους ταξινόμησης στον οποίο εμπίπτει η τελική συνολική τιμή προ φόρων (όπως προκύπτει από το άθροισμα των τιμών προ φόρων του μοντέλου και του προαιρετικού εξοπλισμού).
3. Οι τιμές με φόρους του προαιρετικού εξοπλισμού είναι ενδεικτικές καθώς έχουν υπολογιστεί με ένα μέσο συντελεστή τέλους ταξινόμησης και άρα ενδέχεται να διαφέρουν από αυτές που αναγράφονται στον παρόντα τιμοκατάλογο.
4. Οι λιανικές τιμές συμπεριλαμβάνουν έξοδα μεταφοράς έως τις εγκαταστάσεις των Διανομέων ή τον πλησιέστερο λιμένα της ενδοχώρας - ΔΕΝ συμπεριλαμβάνουν έξοδα ταξινόμησης & τέλη κυκλοφορίας.
5. Ο εξοπλισμός, οι τιμές και τα τεχνικά χαρακτηριστικά μπορούν να μεταβληθούν από τον κατασκευαστή χωρίς προηγούμενη ειδοποίηση.



Έκδοση		Astra		Edition		Elegance		GS Line 2020	
Ταπετσαρία		Ύφασμα	Ύφασμα	Ύφασμα	Ύφασμα	Ύφασμα/Μογγόσινα Εργονομικό κάθισμα οδηγού	Δέρμα	Ύφασμα Εργονομικό κάθισμα οδηγού	Δέρμα
		Talino Jet Black μαύρη	Formula Jet Black μαύρη	Talino Jet Black μαύρη	Formula Jet Black μαύρη	Athens Jet Black μαύρη	Siena II Jet Black μαύρη	Soul Jet Black μαύρη	Siena II Jet Black μαύρη
Χρώμα Αμαξώματος	Κωδικός	TAQE	TAQF	TAQE	TAQF	TAVV	TAPQ	TAV5	TAP4
<b>Απλό Χρώμα</b>									
Aegean Blue	<b>G7I</b>	+	+	+	+	+	+	+	+
<b>Λευκό &amp; Κόκκινο Χρώμα</b>									
Pull me over Red (Absolute Red)	<b>GG7</b>	+	+	+	+	+	+	+	+
Summit White	<b>GAZ</b>	+	+	+	+	+	+	+	+
<b>Μεταλλικά χρώματα</b>									
Switchblade (Sovereign Silver)	<b>GAN</b>	+	+	+	+	+	+	+	+
Black meet kettle (Mineral Black)	<b>GB9</b>	+	+	+	+	+	+	+	+
Navy Blue (Nautic Blue)	<b>G4B</b>	+	+	+	+	+	+	+	+
Hot Red (Peperoncino Red)	<b>G1R</b>	+	+	+	+	+	+	+	+
You drive me crazy (Cosmic Grey)	<b>GR5</b>	+	+	+	+	+	+	+	+
<b>Boutique χρώματα</b>									
Flip Chip (Magnetic Silver)	<b>GWD</b>	+	+	+	+	+	+	+	+

+ = επιτρεπτός συνδυασμός

- = μη επιτρεπτός συνδυασμός

dimensions refer list

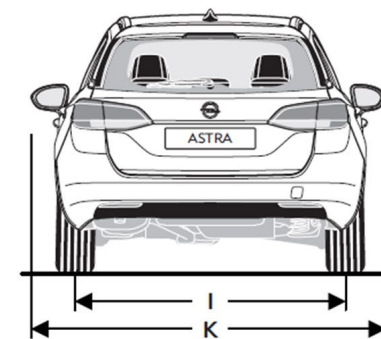
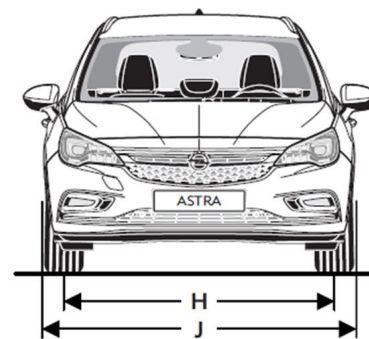
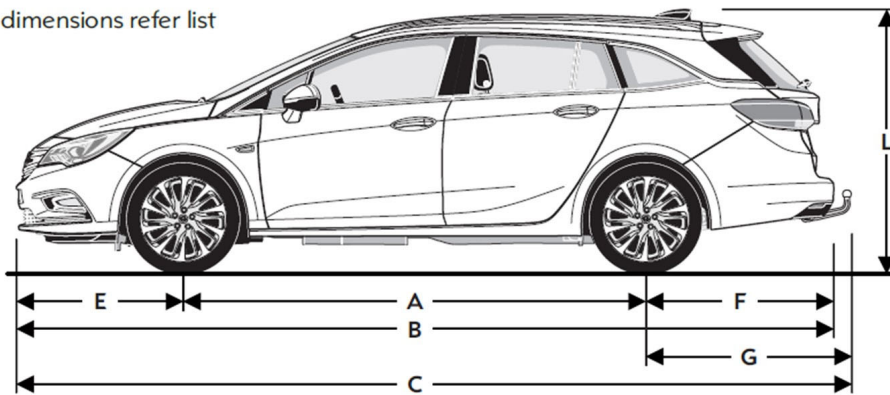

Vehicle dimensions:

- A Wheelbase
- B Vehicle length
- C Vehicle length with trailer hitch
- D Vehicle length with rear end carrier
- E Overhang front
- F Overhang rear

- G Overhang rear with trailer hitch
- H Track width front min.-max.
- I Track width rear min.-max.
- J Vehicle width without mirrors
- K Vehicle width mirrors included
- L Vehicle height

Βάρη & Διαστάσεις	
<b>Διαστάσεις οχήματος σε mm</b>	
Μήκος	4702
Πλάτος (+/- εξωτερικούς καθρέπτες)	2.042 / 1.809
Ύψος (στο απόβαρο)	1510
Μεταξόνιο	2662
Μετατρόχιο, εμπρός/πίσω	960/1.080
<b>Κύκλος στροφής σε m</b>	
Τοίχο - τοίχο	10.37 - 10.79
<b>Διαστάσεις χώρου αποσκευών σε mm</b>	
Μήκος χώρου φόρτωσης μέχρι τις πλάτες των πίσω καθισμάτων/με αναδιπλωμένα πίσω καθίσματα	879/1705
Χωρητικότητα χώρου αποσκευών σε λίτρα (σύμφωνα με κανονισμό UNECE R180 2022)	1630
Χώρος αποσκευών μόνο*	540
Μέχρι την οροφή με αναδιπλωμένα τα πίσω καθίσματα *	1630
<b>Ρεζερβουάρ</b>	
Ρεζερβουάρ (χωρητικότητα σε λίτρα)	48

\*Τιμές με kit επσκευής ελαστικών. Αντίστοιχες τιμές με ρεζέρβα space saver 310 & 1150



Κινητήρες	1.2 Direct Injection Turbo Petrol	1.2 Direct Injection Turbo Petrol	1.2 Direct Injection Turbo Petrol	1.4 Direct Injection Turbo Petrol	1.5 Diesel	1.5 Diesel	1.5 Diesel
	MT-6	MT-6	MT-6	MT-6	MT-6	MT-6	AT-9
Κιβώτιο	MT-6	MT-6	MT-6	MT-6	MT-6	MT-6	AT-9
Κατηγορία εκπομπών ρύπων	EURO 6d	EURO 6d	EURO 6d	EURO 6d	EURO 6d-Temp	EURO 6d-Temp	EURO 6d-Temp
Αριθμός κυλίνδρων	3	3	3	3	3	3	3
Διάμετρος/Διαδρομή	75,0 / 90,5	75,0 / 90,5	75,0 / 90,5	79,0 / 91,2	84,0 / 90,0	84,0 / 90,0	84,0 / 90,0
Κυβισμός	1.199	1.199	1.199	1.341	1.496	1.496	1.496
Μέγιστη απόδοση ισχύος σε kW (hp) / σαλ <sup>-1</sup>	81 (110) / 4.500	96 (130) / 5.500	107 (145) / 5.500	107 (145) / 5.000-6.000	77 (105) / 3.250	90 (122) / 3.500	90 (122) / 3.500
Μέγιστη ροπή Nm / σαλ <sup>-1</sup>	195 / 2.000 - 3.500	225 / 2.000 - 3.500	225 / 2.000 - 3.500	236 / 1.500 - 3.500	200 / 1.500 - 2.500	300 / 1.750 - 2.500	285 / 1.500 - 2.750
Λόγος συμπίεσης	10,0:1	10,0:1	10,0:1	10,3:1	15,5:1	15,5:1	15,5:1
<b>Βάρη και φορτία άξονα σε kg</b>							
Απόβαρο συμπτ. Οδηγού	1.355	1.355	1.355	1.395	1.395	1.395	1.465
Επιτρεπόμενο συνολικό βάρος	1.870	1.870	1.870	1.910	1.945	1.945	1.980
Ωφέλιμο φορτίο	515	515	515	515	550	550	515

Astra	Επιδόσεις			Κατανάλωση καυσίμου σε lt/100km			Εκπομπές CO <sub>2</sub> σε g/km	Κατανάλωση καυσίμου σε lt/100km	Εκπομπές CO <sub>2</sub> σε g/km
	kw (hp)	Τελική ταχύτητα (km/h)	Επιτάχυνση 0-100 km/h (δευτ.)	Στην πόλη	Εκτός πόλης	Μικτός Κύκλος			
								Μετρήσεις WLTP Μικτού κύκλου	

<b>6-τάχυτο μηχανικό κιβώτιο</b>									
1.2 Direct Injection Turbo Petrol	81 (110)	200	11,1	5,6 / 5,5	4,0 / 3,9	4,6 / 4,5	105 / 102	5,6 - 5,3	128 - 121
1.2 Direct Injection Turbo Petrol	96 (130)	215	10,7	5,5 / 5,4	4,0 / 3,9	4,6 / 4,5	104 / 102	5,6 - 5,3	128 - 121
1.2 Direct Injection Turbo Petrol	107 (145)	220	10,5	5,5 / 5,4	4,0 / 3,9	4,6 / 4,5	105 / 102	5,6 - 5,3	128 - 121
1.5 Diesel	77 (105)	200	11,1	4,2 / 3,9	3,2 / 3,1	3,6 / 3,4	94 / 91	4,6 - 4,3	120 - 113
1.5 Diesel	90 (122)	210	10,5	4,3 / 4,1	3,2 / 3,1	3,6 / 3,5	95 / 92	4,7 - 4,4	123 - 115
<b>Αυτόματο κιβώτιο, CVT</b>									
1.4 Direct Injection Turbo Petrol	107 (145)	210	10,1	6,3	4,3 / 4,2	5,1 / 5,0	116 / 115	6,1 - 5,8	139 - 131
1.5 Diesel, AT9	90 (122)	205	11,1	5,5 / 5,4	3,7 / 3,6	4,3 / 4,2	114 / 112	5,4 - 5,1	141- 132

Οι τιμές κατανάλωσης καυσίμου και εκπομπών CO<sub>2</sub> συγκεκριμένων καυοόργων οχημάτων υπολογίζονται ακολουθώντας τη νέα Παγκόσμια Εναρμονισμένη Διαδικασία Δοκιμών Ελαφρών Οχημάτων (World Harmonised Light Vehicle Test Procedure, WLTP) και οι τιμές που προκύπτουν μετατρέπονται εκ νέου, ώστε να υπάρχει δυνατότητα σύγκρισης με τις τιμές NEDC, σύμφωνα με τους κανονισμούς R (EE) αριθ. 715/2007, R (EE) αριθ. 2017/1153 και R (EE) αριθ. 2017/11. Για περισσότερα μπορείτε να ανατρέξετε στο σύνδεσμο: <https://www.opel.gr/tools/wltp-drivingcycle-fuelconsumption.html>

Οι τιμές δεν λαμβάνουν υπ' όψιν συγκεκριμένα τις συνθήκες χρήσης και οδήγησης, τον εξοπλισμό ή τον πρόσθετο προαιρετικό εξοπλισμό, ενώ μπορεί να διαφέρουν ανάλογα με τον τύπο ελαστικών. Για περισσότερες πληροφορίες σχετικά με τις επίσημες τιμές κατανάλωσης καυσίμου και εκπομπών CO<sub>2</sub>, παρακαλούμε ανατρέξτε στην οδηγία με τίτλο "Οδηγία για την κατανάλωση καυσίμου και τις εκπομπές CO<sub>2</sub> καινούργιων επιβατικών αυτοκινήτων", η οποία αναρτάται σε όλα τα σημεία πώλησης.

Τύπος Ελαστικού	Αποδοτικότητα Καυσίμου Ελαστικού <sup>1,2</sup>	Πρόσφυση Ελαστικού σε βρεγμένο οδόστρωμα <sup>1,2</sup>	Εξωτερικός Θόρυβος Κύλησης Ελαστικού <sup>1,2</sup>	
205/55 R16	B-A	B-A		72 - 71 dB
225/45 R17	C-A	B-A		71 dB

1. Κατάταξη ελαστικού σύμφωνα με τον κανονισμό (EC) 1222/2009.      2. Οι μάρκες των ελαστικών μπορεί να διαφέρουν.

# NEO Corsa

Τιμοκατάλογος ΜΥ'20.5

Ημερομηνία Έκδοσης 29/07/2020



NEO CORSA		Edition	Elegance	GS-Line
<i>Petrol</i>	1.2 75hp S/S MT5	13.750 €	14.800 €	
	1.2T 100hp S/S MT6	14.550 €	15.600 €	16.050 €
	1.2T 100hp S/S AT8	16.250 €	17.300 €	
	1.2T 130hp S/S AT8			17.350 €
<i>Diesel</i>	1.5D 102hp S/S MT6	16.150 €	17.200 €	17.350 €

**Σημειώσεις:**

1. Οι λιανικές τιμές με φόρους που αναφέρονται στον παρόντα τιμοκατάλογο, βασίζονται στις ανώτατες προτεινόμενες τιμές πώλησης προ φόρων (δηλ. χωρίς ΦΠΑ και τέλος ταξινόμησης, βλ. ανάλυση τιμών 3, 4) - κάθε Διανομέας προσδιορίζει κατά την απόλυτη διακριτική του ευχέρεια την τελική λιανική τιμή για κάθε μοντέλο αυτοκινήτου, με βάση τη συγκεκριμένη εμπορική συναλλαγή και την ισχύουσα εμπορική / πιστωτική πολιτική του Διανομέα.
2. Οι τελικές λιανικές τιμές με φόρους ενδέχεται να διαφέρουν από αυτές που αναγράφονται στον παρόντα τιμοκατάλογο καθώς διαμορφώνονται ανάλογα με το συντελεστή τέλους ταξινόμησης στον οποίο εμπίπτει η τελική συνολική τιμή προ φόρων (όπως προκύπτει από το άθροισμα των τιμών προ φόρων του μοντέλου και του προαιρετικού εξοπλισμού).
3. Οι τιμές με φόρους του προαιρετικού εξοπλισμού είναι ενδεικτικές καθώς έχουν υπολογιστεί με ένα μέσο συντελεστή τέλους ταξινόμησης και άρα ενδέχεται να διαφέρουν από αυτές που αναγράφονται στον παρόντα τιμοκατάλογο.
4. Οι λιανικές τιμές συμπεριλαμβάνουν έξοδα μεταφοράς έως τις εγκαταστάσεις των Διανομέων ή τον πλησιέστερο λιμένα της ενδοχώρας - ΔΕΝ συμπεριλαμβάνουν έξοδα ταξινόμησης & τέλη κυκλοφορίας.
5. Ο εξοπλισμός, οι τιμές και τα τεχνικά χαρακτηριστικά μπορούν να μεταβληθούν από τον κατασκευαστή χωρίς προηγούμενη ειδοποίηση.

Ανακύκλωση: Πληροφορίες αναφορικά με τον Σχεδιασμό για το Περιβάλλον, το Δίκτυο Παράδοσης & Παραλαβής Οχημάτων Τέλους Κύκλου Ζωής ΕΔΟΕ μπορούν να βρεθούν στο: [www.opel.gr/empeiria/anakyklosi.html](http://www.opel.gr/empeiria/anakyklosi.html)

		Edition	Elegance	GS-Line
<b>Εξωτερική εμφάνιση</b>		<b>Code</b>		
Αεροτομή level 2, ECO (όχι με EE8/EF8/AT8)	<b>D81</b>	S	S	S
Αεροτομή level 3, SPORT (Με EE8/EF8/AT8)	<b>TTV</b>	S	S	S
Παράθυρα φιμέ, Privacy (αδιαφανές κατά περίπου 70%) Περιλαμβάνεται στα OFY/ODY	<b>AKO</b>	P	P	P
Φώτα ημέρας LED (Daytime running lights LED) (Standard σε Edition AT8/OLK/OLL)	<b>T3S</b>	P	S	S
LED Προβολείς ομίχλης	<b>T3U</b>	€ 180	S	S
Ηλιοροφή Panoramic	<b>C06</b>	€ 900	€ 900	€ 900
<b>Χρώματα</b>				
Διπλής Επίστρωσης χωρίς χρέωση	<b>GPQ</b>	€ 0	€ 0	€ 0
Διπλής Επίστρωσης Brilliant	<b>GAZ</b>	€ 180	€ 180	€ 180
Μεταλλικό		€ 480	€ 480	€ 480
<b>Εσωτερικό</b>				
<b>Υφασμάτινη Ταπετσαρία, Marvel Black</b> 4AA - Trim, Jet Black H1T - Ύφασμα, level 1, Jet Black	<b>TAVE</b>	S	-	-
<b>Υφασμάτινη Ταπετσαρία, Marvel Black</b> 4AA - Trim, Jet Black HEW - Ύφασμα, level 3, Jet Black AE4 - Sport καθίσματα, εμπρός ("Dynamic")	<b>TAVF</b>	-	-	S
<b>Ταπετσαρία Βινίλιο Ύφασμα, Captain Blue / Mistral</b> 4AA - Trim, Jet Black HY6 - Ύφασμα / Βινίλιο, level 1.1, Jet Black A7G - Κάθισμα δυνοδηγού με 6 ρυθμίσεις E90 & E91- Τσέπες στις πλάτες των εμπρός καθισμάτων	<b>TAVG</b>	-	S	-

		<b>Edition</b>	<b>Elegance</b>	<b>GS-Line</b>
<b>Δερμάτινο Σαλόνι, Trim Level 2 "Leather", Mistral</b> 4AA - Trim, Jet Black H1Y - Δέρμα, level 2, Jet Black KA1 - Θερμαινόμενα καθίσματα εμπρός (3 στάδια) (& EE8_/Ei8_/EF8_/EH8_or EHF_) oBL - Χειμερινό πακέτο (Winterpack) (& EE8_/Ei8_/EF8_/EH8_) A2W - Ηλεκτρικά ρυθμιζόμενο κάθισμα οδηγού (6 ρυθμίσεις, όχι με oHT/Corsa-e/oHV) A2U - Μηχανικά ρυθμιζόμενο κάθισμα οδηγού (6 ρυθμίσεις, &oHT/Corsa-e/oHV) A7G - Μηχανικά ρυθμιζόμενο κάθισμα συνοδηγού (6 ρυθμίσεις) AF6 - Ηλεκτρικά ρυθμιζόμενο κάθισμα οδηγού (Λειτουργία Massage & υποστήριξη μέσης, όχι με oHT/Corsa-e/oHV) E90 & E91- Τσέπες στις πλάτες των εμπρός καθισμάτων A51 - καθίσματα εμπρός "Comfort" (ΠΡΟΣΟΧΗ: ΘΕΡΜΑΙΝΟΜΕΝΑ ΚΑΘΙΣΜΑΤΑ & ΧΕΙΜΕΡΙΝΟ ΠΑΚΕΤΟ ΜΟΝΟ ΜΕ AT8)	<b>TAVH</b>	-	€ 1.750	€ 1.750
Μαύρο εσωτερικό οροφής	<b>BCX</b>	-	-	S
Μηχανικά ρυθμιζόμενο κάθισμα οδηγού με 6 ρυθμίσεις	<b>A2U</b>	S	S	S
Μηχανικά ρυθμιζόμενο κάθισμα συνοδηγού με 4 ρυθμίσεις	<b>A7D</b>	S	-	S
Μηχανικά ρυθμιζόμενο κάθισμα συνοδηγού με 6 ρυθμίσεις	<b>A7G</b>	-	S	-
Πίσω κάθισμα επιβατών, πλάτη 60:40	<b>A64</b>	S	S	S
Ηλεκτρικό Χειρόφρενο (Standard με AT8, όχι με 1.2 75hp)	<b>J71</b>	€ 100	€ 100	€ 100
Sport Flatbottom Δερμάτινο τιμόνι τριών ακτίνων (Standard με AT8)	<b>N35</b>	€ 120	S	S
Keyless Start (DML, με CWX & J71) Για την έκδοση EDITION μόνο με CWX & IOB/IOC	<b>2PT</b>	€ 150	€ 150	€ 150
<b>Ασφάλεια</b>				
Μετωπικοί Αερόσακοι Οδηγού & Συνοδηγού, Πλευρικοί Αερόσακοι Λεκάνης Θώρακα Εμπρός & Κεφαλής	<b>AYC</b>	S	S	S
Δυνατότητα πρόσδεσης παιδικού καθίσματος στη θέση του συνοδηγού	<b>AD4</b>	-	S	S
ESP		S	S	S
Έλεγχος Πίεσης Ελαστικών	<b>UJO</b>	S	S	S
Communication System Vehicle, auto tele unit 3S (Opel Connect e-call / b-call)	<b>U0R</b>	€ 300	€ 300	€ 300
Ενεργή επαναφορά οχήματος στη λωρίδα κυκλοφορίας (Active Lane Keep Assist / LKA)	<b>UHX</b>	S	S	S
<b>Infotainment</b>				



		<b>Edition</b>	<b>Elegance</b>	<b>GS-Line</b>
Infotainment System 5" (RCC)	<b>IO7</b>	S	-	-
Infotainment Mirrorlink System 7" (RCE) με ραδιόφωνο Digital Audio Broadcasting (DAB)	<b>IOB</b>	€ 400	S	S
Infotainment Mirrorlink Navi 7" (NAC) με ραδιόφωνο Digital Audio Broadcasting (DAB)	<b>IOC</b>	€ 1.200	€ 750	€ 750
Infotainment Mirrorlink Navi 10" HD Graphics με ραδιόφωνο Digital Audio Broadcasting (DAB) Περιλαμβάνεται στο πακέτο OFW	<b>IO6</b>	-	P	P
Ασύρματη φόρτιση Smartphones (για συγκεκριμένες συσκευές Smartphones, MONO με DBU, OXI με IO7/BTM&J69)	<b>K4C</b>	€ 180	€ 180	€ 180
4 Ηχεία	<b>UW4</b>	S	-	-
6 Ηχεία	<b>UQ3</b>	-	S	S
<b>Άνεση &amp; Λειτουργικότητα</b>				
Air Condition	<b>C67</b>	S	S	S
Ηλεκτρονικός Κλιματισμός (ECC) (Μόνο με CWX)	<b>C68</b>	-	€ 280	€ 280
Φώτα αλογόνου με ασημένια διακόσμηση στα DRL	<b>T4A</b>	S	-	-
Eco LED προβολείς (Standard με AT8)	<b>OLK</b>	€ 380	S	S
Matrix LED προβολείς	<b>OLL</b>	-	€ 700	€ 700
Αυτόματη ενεργοποίηση φώτων (TTW με CWX)	<b>T83</b>	S	-	S
Αυτόματος έλεγχος φώτων (Standard με CWX)	<b>TTW</b>	P	S	P
Ηλεκτρικά παράθυρα Οδηγού & Συνοδηγού με λειτουργία express και anti-pinch	<b>AXG &amp; AEF</b>	S	S	S
Ηλεκτρικά παράθυρα πίσω με λειτουργία express και anti-pinch (Περιλαμβάνεται στο πακέτο OFQ)	<b>AER</b>	P	S	S
Ηλεκτρικά ρυθμιζόμενοι και θερμαινόμενοι εξωτερικοί καθρέπτες, μηχανικά αναδιπλούμενοι	<b>DLS</b>	S	S	S
Έγχρωμη οθόνη DIC, 3.5"	<b>UDD</b>	S	-	-
Έγχρωμη οθόνη DIC, 7"	<b>UHS</b>	-	S	S
Board Computer	<b>U68</b>	S	S	S
Cruise Control, με λειτουργία Speed Limiter	<b>K34</b>	S	S	S
Chassis Sport, modified (Standard με AT8)	<b>F52</b>	-	-	S

		Edition	Elegance	GS-Line
Hill Hold & Start System	<b>KB5</b>	S	S	S
Μεσαία κονσόλα με κεντρικό υποβραχιόνιο, ποτηροθήκες (PVC)	<b>DBU</b>	€ 100	S	€ 100
Σκίαστρα με καθρέπτη	<b>DLV</b>	S	S	S
Ambient LED Εσωτερικός φωτισμός	<b>C93</b>	-	S	-
Χειριστήρια αλλαγής ταχυτήτων στο τιμόνι (MONO με AT8/MM1, όχι με UVD, Θερμ/νο Τιμόνι)	<b>WZI</b>	S	S	S
Επιλέξιμο Sport Mode (εκτός AT8)		-	-	S
Πεντάλ Αλουμινίου	<b>JF5</b>	-	-	S
<b>Πακέτα</b>				
<b>SAFETY PACK</b>				
UVX - Αισθητήρας αναγνώρισης σημάτων κυκλοφορίας AHM - Ειδοποίηση κόπωσης Οδηγού (Κούπα καφέ ("coffee cup"): ειδοποίηση για διάλειμα μετά από 2 ώρες συνεχούς οδήγησης) ISA - Speed limiter, Automatic UHY - Αισθητήρας αποφυγής σύγκρουσης & περιορισμού ζημιών, για χαμηλές ταχύτητες UKJ - Ανίχνευση Πεζών, εμπρός, BASIS (Πεζοί) (-BGP/MS2)	<b>B26</b>	S	S	S
<b>Dynamic Appearance Pack</b>				
BVG - Sport μάσκες NBR - Εξάτμιση με ορατή χρωμιωμένη άκρη, (όχι με Edition) T3U - Προβολείς ομίχλης LED (όχι με Edition)	<b>WBP</b>	-	€ 450	S
<b>Sight &amp; Light Pack</b>				
CE1 - Αισθητήρας βροχής με ενεργοποίηση μάκτρων TTW - Έλεγχος προβολέων, Automatic DD8 - Ηλεκτροχρωματικός εσωτερικός καθρέπτης	<b>CWX</b>	€ 200	S	€ 200
<b>Premium Pack I</b>				
N35 - Sport Flatbottom Δερμάτινο τιμόνι AER - Ηλεκτρικά παράθυρα πίσω, με express κίνηση πάνω/κάτω, με προστασία από "μάγκωμα" DBU - Μεσαία κονσόλα με υποβραχιόνιο (Με IOB/IOC)	<b>OFQ</b>	€ 350	-	-
<b>Lighting Pack</b>				
oLK - ECO LED Προβολείς T3U - LED Προβολείς ομίχλης CWX - Sight & Light Pack (-oHS)	<b>OFU</b>	€ 600	-	-

		Edition	Elegance	GS-Line
<b>Premium Pack II</b> io6 - 10" Mirrorlink, Navigation & HD Graphics (NAC) C68 - ECC (-oHT/Corsa-e) oLi - Keyless Entry & Start /PEPS(ADML) K4C - Ασύρματη φόρτιση Smartphones CWX - Sight & Light Pack (-oHT/Corsa-e) <b>(Με CWX &amp; J71, όχι με IOB/IOC/IO7/2PT)</b>	OFW	-	€ 1.200	€ 1.200
<b>Black Style Pack</b> 22T - Οροφή Noir Perla Nera AKO - Παράθυρα φιμέ, Privacy (αδιαφανές κατά περίπου 70%)	OFY	€ 550	€ 500	€ 500
<b>White Style Pack</b> 09T - Οροφή Summit White AKO - Παράθυρα φιμέ, Privacy (αδιαφανές κατά περίπου 70%)	ODY	€ 550	€ 500	€ 500
<b>Parking Pack</b> UD7 - Αισθητήρες στάθμευσης πίσω UVP - Panoramic camera πίσω (180°)	ODK	€ 450	€ 450	€ 450
<b>Rear View Camera Pack</b> UVP - Panoramic camera πίσω (180°) - UD5 - Park assist, Εμπρός & Πίσω DXH - Ηλεκτρικά αναδιπλούμενοι εξωτερικοί καθρέπτες UDQ - Έλεγχος Νεκρού σημείου (MY20)	OLF	-	€ 700	€ 700
<b>Park &amp; Go Pack</b> UVP - Panoramic camera πίσω (180°) UDQ - Πλευρική ανίχνευση νεκρού σημείου οδηγού DXH - Ηλεκτρικά αναδιπλούμενοι εξωτερικοί καθρέπτες UFQ - Advanced Park Assist (APA 2) (με M0F/M0E/MT5/MT6) UKZ - Advanced Park Assist (APA II) (με M5V/AT8)	OLG	-	€ 900	€ 900
<b>Radar Pack</b> UKT - Ανίχνευση Πεζών, εμπρός, ENHANCED (Πεζοί & Ποδηλάτες) K59 - Adaptive Cruise Control (με speed limiter function, για M0F/MT5/MT6/) KSG - Adaptive Cruise Control (με λειτουργία Stop and Go, για M5V/MS2/AT8) (Με OLF, για συγκεκριμένους κινητήρες)	BGP	-	€ 650	€ 650
<b>Πακέτο για Σχολή Οδηγών</b> Μετατροπή από Opel που περιλαμβάνει τα κάτωθι: - Φωτισμό στα πόδια του οδηγού με διακόπτη - Πρόσθετο εσωτερικό καθρέπτη - Πρόσθετους εσωτερικούς καθρέπτες - Ηχητική προειδοποίηση επέμβασης δασκάλου - Πρόσθετη ένδειξη στην κονσόλα οροφής (Με 1.2 100hp MT6, όχι με UTJ/C06)	W72	€ 1.100	€ 1.100	€ 1.100

**Edition**

**Elegance**

**GS-Line**

**Σημειώσεις:**

1. Οι λιανικές τιμές με φόρους που αναφέρονται στον παρόντα τιμοκατάλογο, βασίζονται στις ανώτατες προτεινόμενες τιμές πώλησης προ φόρων (δηλ. χωρίς ΦΠΑ και τέλος ταξινόμησης, βλ. ανάλυση τιμών 3, 4) - κάθε Διανομέας προσδιορίζει κατά την απόλυτη διακριτική του ευχέρεια την τελική λιανική τιμή για κάθε μοντέλο αυτοκινήτου, με βάση τη συγκεκριμένη εμπορική συναλλαγή και την ισχύουσα εμπορική / πιστωτική πολιτική του Διανομέα.
2. Οι τελικές λιανικές τιμές με φόρους ενδέχεται να διαφέρουν από αυτές που αναγράφονται στον παρόντα τιμοκατάλογο καθώς διαμορφώνονται ανάλογα με το συντελεστή τέλους ταξινόμησης στον οποίο εμπίπτει η τελική συνολική τιμή προ φόρων (όπως προκύπτει από το άθροισμα των τιμών προ φόρων του μοντέλου και του προαιρετικού εξοπλισμού).
3. Οι τιμές με φόρους του προαιρετικού εξοπλισμού είναι ενδεικτικές καθώς έχουν υπολογιστεί με ένα μέσο συντελεστή τέλους ταξινόμησης και άρα ενδέχεται να διαφέρουν από αυτές που αναγράφονται στον παρόντα τιμοκατάλογο.
4. Οι λιανικές τιμές συμπεριλαμβάνουν έξοδα μεταφοράς έως τις εγκαταστάσεις των Διανομέων ή τον πλησιέστερο λιμένα της ενδοχώρας - ΔΕΝ συμπεριλαμβάνουν έξοδα ταξινόμησης & τέλη κυκλοφορίας.
5. Ο εξοπλισμός, οι τιμές και τα τεχνικά χαρακτηριστικά μπορούν να μεταβληθούν από τον κατασκευαστή χωρίς προηγούμενη ειδοποίηση.

Μοντέλο - Περιγραφή	Κωδικός Μοντέλου	Εκπομπές Ρύπων CO2 (Μικτού Κύκλου g/km)	Προτεινόμενη Λιανική Τιμή ΜΕ Φόρους	Προτεινόμενη Λιανική Τιμή ΠΡΟ Φόρων	ΦΠΑ	Τέλος ταξινόμησης CO <sub>2</sub>	Τέλη κυκλοφορίας	Ειδικές Κατηγορίες		
								Κυβισμός (κ.εκ.)	Πολύτεκνοι	Ανάπηροι
Corsa EDITION 1.2 75hp S/S MT5	0AC48ED11	93	13.750 €	10.759 €	2.582 €	409 €	84 €	1.199	13.341 €	13.341 €
Corsa EDITION 1.2 Turbo 100hp S/S MT6	0AC48EM61	97	14.550 €	11.385 €	2.732 €	433 €	87 €	1.199	14.117 €	14.117 €
Corsa EDITION 1.2 Turbo 100hp S/S AT8	0AC48EE81	99	16.250 €	12.715 €	3.052 €	483 €	89 €	1.199	15.767 €	15.767 €
Corsa EDITION 1.5D 102hp S/S MT6	0AC48HQ61	85	16.150 €	12.637 €	3.033 €	480 €	0 €	1.499	15.670 €	15.670 €
Corsa ELEGANCE 1.2 75hp S/S MT5	0AE48ED12	93	14.800 €	11.581 €	2.779 €	440 €	84 €	1.199	14.360 €	14.360 €
Corsa ELEGANCE 1.2 Turbo 100hp S/S MT6	0AE48EM62	97	15.600 €	12.207 €	2.930 €	464 €	87 €	1.199	15.136 €	15.136 €
Corsa ELEGANCE 1.2 Turbo 100hp S/S AT8	0AE48EE82	99	17.300 €	13.537 €	3.249 €	514 €	89 €	1.199	16.786 €	16.786 €
Corsa ELEGANCE 1.5D 102hp S/S MT6	0AE48HQ62	85	17.200 €	13.459 €	3.230 €	511 €	0 €	1.499	16.689 €	16.689 €
Corsa GS-LINE 1.2 Turbo 100hp S/S MT6	0AS48EM62	97	16.050 €	12.559 €	3.014 €	477 €	87 €	1.199	15.573 €	15.573 €
Corsa GS-LINE 1.2 Turbo 130hp S/S AT8	0AS48EF82	103	17.350 €	13.555 €	3.253 €	542 €	101 €	1.199	16.808 €	16.808 €
Corsa GS-LINE 1.5D 102hp S/S MT6	0AS48HQ62	85	17.350 €	13.576 €	3.258 €	516 €	0 €	1.499	16.834 €	16.834 €

**Σημειώσεις:**

1. Οι λιανικές τιμές με φόρους που αναφέρονται στον παρόντα τιμοκατάλογο, βασίζονται στις ανώτατες προτεινόμενες τιμές πώλησης προ φόρων (δηλ. χωρίς ΦΠΑ και τέλος ταξινόμησης, βλ. ανάλυση τιμών 3, 4) - κάθε Διανομέας προσδιορίζει κατά την απόλυτη διακριτική του ευχέρεια την τελική λιανική τιμή για κάθε μοντέλο αυτοκινήτου, με βάση τη συγκεκριμένη εμπορική συναλλαγή και την ισχύουσα εμπορική / πιστωτική πολιτική του Διανομέα.
2. Οι τελικές λιανικές τιμές με φόρους ενδέχεται να διαφέρουν από αυτές που αναγράφονται στον παρόντα τιμοκατάλογο καθώς διαμορφώνονται ανάλογα με το συντελεστή τέλους ταξινόμησης στον οποίο εμπίπτει η τελική συνολική τιμή προ φόρων (όπως προκύπτει από το άθροισμα των τιμών προ φόρων του μοντέλου και του προαιρετικού εξοπλισμού).
3. Οι τιμές με φόρους του προαιρετικού εξοπλισμού είναι ενδεικτικές καθώς έχουν υπολογιστεί με ένα μέσο συντελεστή τέλους ταξινόμησης και άρα ενδέχεται να διαφέρουν από αυτές που αναγράφονται στον παρόντα τιμοκατάλογο.
4. Οι λιανικές τιμές συμπεριλαμβάνουν έξοδα μεταφοράς έως τις εγκαταστάσεις των Διανομέων ή τον πλησιέστερο λιμένα της ενδοχώρας - ΔΕΝ συμπεριλαμβάνουν έξοδα ταξινόμησης & τέλη κυκλοφορίας.
5. Ο εξοπλισμός, οι τιμές και τα τεχνικά χαρακτηριστικά μπορούν να μεταβληθούν από τον κατασκευαστή χωρίς προηγούμενη ειδοποίηση.

## NEO Opel Corsa MY'20.5 Ανάλυση Τιμών Προαιρετικού Εξοπλισμού

4

Περιγραφή	Κωδικός	Προτεινόμενη Λιανική Τιμή με Φόρους	Προτεινόμενη Λιανική Τιμή χωρίς Φόρους
LED Προβολείς ομίχλης	T3U	€ 180	€ 141
Ηλεκτρικό Χειρόφρενο	J71	€ 100	€ 78
Sport Δερμάτινο Flatbottom τιμόνι τριών ακτίνων	N35	€ 120	€ 94
Infotainment Mirrorlink 7" (RCE)	IOB	€ 400	€ 313
Infotainment Mirrorlink Navi 7" (NAC)	IOC	€ 1.200	€ 938
Infotainment Mirrorlink Navi 7" (NAC)	IOC	€ 750	€ 586
Ηλεκτρονικός Κλιματισμός (ECC)	C68	€ 280	€ 219
Eco LED προβολείς	OLK	€ 380	€ 297
Matrix LED προβολείς	OLL	€ 700	€ 547
Μεσαία κονσόλα με κεντρικό υποβραχιόνιο, ποτηροθήκες (PVC)	DBU	€ 100	€ 78
Ηλιοροφή Panoramic	C06	€ 900	€ 703
Dynamic Appearance Pack	WBP	€ 450	€ 352
Sight & Light Pack	CWX	€ 200	€ 156
Premium Pack I	OFQ	€ 350	€ 273
Lighting Pack	OFU	€ 600	€ 469
Premium Pack II	OFW	€ 1.200	€ 938
Black Style Pack (Edition)	OFY	€ 550	€ 430
White Style Pack (Edition)	ODY	€ 550	€ 430
Black Style Pack (Elegance/GS-Line)	OFY	€ 500	€ 391
White Style Pack (Elegance/GS-Line)	ODY	€ 500	€ 391
Parking Pack	ODK	€ 450	€ 352
Rear View Camera Pack	OLF	€ 700	€ 547
Park & Go Pack	OLG	€ 900	€ 703
Radar Pack	BGP	€ 650	€ 508
Keyless Start	2PT	€ 150	€ 117
Communication System Vehicle, auto tele unit 3S (Opel Connect e-call / b-call)	U0R	€ 300	€ 234
Ασύρματη φόρτιση Smartphones (για συγκεκριμένα Smartphones)	K4C	€ 180	€ 141
Δερμάτινο Σαλόνι, Trim Level 2 "Leather", Mistral	TAVH	€ 1.750	€ 1.367
Πακέτο για Σχολή Οδηγών	W72	€ 1.100	€ 859
Ζάντες Αλουμινίου 6.5J x 16, Design 2, 4-double spokes, Silver	RW0	€ 450	€ 352
Ζάντες Αλουμινίου 6.5J x 16, Design 2, 4-double spokes "Hurricane", Gloss Black	WQW	€ 650	€ 508
Ζάντες Αλουμινίου 6.5J x 16, Design 2, 4-double spokes "Hurricane", Gloss Black	WQW	€ 100	€ 78
Ζάντες Αλουμινίου 7.0 x 17, Design 1, 4-double spokes, Silver	RSB	€ 300	€ 234
Ζάντες Αλουμινίου 7.0 x 17, Design 1, 4-double spokes, Gloss Black	RVF	€ 300	€ 234
Ζάντες Αλουμινίου 7.0 x 17, Design 2, 5-double spokes "Diamond cut", Gloss Black	WQX	€ 400	€ 313
Ρεζέρβα, space saver, 15x3,5T, Steel Design 1	RM8	€ 50	€ 39
Ρεζέρβα, full size (όχι με κινητήρα 1.5D 102hp)	N81	€ 110	€ 86

## NEO Opel Corsa MY'20.5 Ανάλυση Τιμών Προαιρετικού Εξοπλισμού

4

Περιγραφή	Κωδικός	Προτεινόμενη Λιανική Τιμή με Φόρους	Προτεινόμενη Λιανική Τιμή χωρίς Φόρους
-----------	---------	--	---





- Σημειώσεις:
1. Οι λιανικές τιμές με φόρους που αναφέρονται στον παρόντα τιμοκατάλογο, βασίζονται στις ανώτατες προτεινόμενες τιμές πώλησης προ φόρων (δηλ. χωρίς ΦΠΑ και τέλος ταξινόμησης, βλ. ανάλυση τιμών 3, 4) - κάθε Διανομέας προσδιορίζει κατά την απόλυτη διακριτική του ευχέρεια την τελική λιανική τιμή για κάθε μοντέλο αυτοκινήτου, με βάση τη συγκεκριμένη εμπορική συναλλαγή και την ισχύουσα εμπορική / πιστωτική πολιτική του Διανομέα.
  2. Οι τελικές λιανικές τιμές με φόρους ενδέχεται να διαφέρουν από αυτές που αναγράφονται στον παρόντα τιμοκατάλογο καθώς διαμορφώνονται ανάλογα με το συντελεστή τέλους ταξινόμησης στον οποίο εμπίπτει η τελική συνολική τιμή προ φόρων (όπως προκύπτει από το άθροισμα των τιμών προ φόρων του μοντέλου και του προαιρετικού εξοπλισμού).
  - 3 . Οι τιμές με φόρους του προαιρετικού εξοπλισμού είναι ενδεικτικές καθώς έχουν υπολογιστεί με ένα μέσο συντελεστή τέλους ταξινόμησης και άρα ενδέχεται να διαφέρουν από αυτές που αναγράφονται στον παρόντα τιμοκατάλογο.
  4. Οι λιανικές τιμές συμπεριλαμβάνουν έξοδα μεταφοράς έως τις εγκαταστάσεις των Διανομένων ή τον πλησιέστερο λιμένα της ενδοχώρας - ΔΕΝ συμπεριλαμβάνουν έξοδα ταξινόμησης & τέλη κυκλοφορίας.
  5. Ο εξοπλισμός, οι τιμές και τα τεχνικά χαρακτηριστικά μπορούν να μεταβληθούν από τον κατασκευαστή χωρίς προηγούμενη ειδοποίηση.

**NEO Opel Corsa MY'20.5**  
**Ζάντες & Ελαστικά**

**5**

		<b>Edition</b>	<b>Elegance</b>	<b>GS-Line</b>
<b>Ζάντες</b>				
Σιδερένιες ζάντες 6.5J x 15, Design 1 (ME KINHΤΗΡΑ 1,2 75hp)	<b>RRL</b>	STANDARD	-	-
Σιδερένιες ζάντες 6.5J x 16, Design 1 (OXI ME KINHΤΗΡΑ 1,2 75hp)	<b>RRY</b>	STANDARD	-	-
Ζάντες αλουμινίου 6.5J x 16, Design 2, 4-double spokes, Silver	<b>RW0</b>	€ 450	-	-
Ζάντες αλουμινίου 6.5J x 16, Design 1, 8-spokes, Silver	<b>RRZ</b>	-	STANDARD	-
Ζάντες αλουμινίου 6.5J x 16, Design 2, 4-double spokes "Hurricane", Silver	<b>RV5</b>	-	-	STANDARD
Ζάντες αλουμινίου 6.5J x 16, Design 2, 4-double spokes "Hurricane", Gloss Black	<b>WQW</b>	€ 650	€ 100	-
Ζάντες αλουμινίου 7.0 x 17, Design 1, 4-double spokes, Silver	<b>RSB</b>	-	€ 300	-
Ζάντες αλουμινίου 7.0 x 17, Design 1, 4-double spokes, Gloss Black	<b>RVF</b>	-	-	€ 300
Ζάντες αλουμινίου 7.0 x 17, Design 2, 5-double spokes "Diamond cut", Gloss Black	<b>WQX</b>	-	€ 400	€ 400
Ρεζέρβα, space saver, 15x3,5T, Steel Design 1	<b>RM8</b>	€ 50	€ 50	€ 50
Ρεζέρβα, full size (όχι με κινητήρα 1.5D 102hp)	<b>N81</b>	€ 110	€ 110	€ 110



				Edition	Elegance	GS-Line
Ετικέτες Ελαστικών NEO Opel Corsa						
Τύπος Ελαστικού (i. Κατάταξη ελαστικού σύμφωνα με τον κανονισμό (EC) 1222/2009. ii. Οι μάρκες των ελαστικών μπορεί να διαφέρουν.)	Αποδοτικότητα Καυσίμου Ελαστικού	Πρόσφυση Ελαστικού σε βρεγμένο οδόστρωμα	Εξωτερικός Θόρυβος Κύλησης Ελαστικού			
185/65 R15	A	A	70			
195/55 R16 <sup>1</sup> (Με ελαστικά All Weather)	B	B	72			
195/55 R16	A	A	71			
195/55 R16	A	A	68			
205/45 R17	A	A	68			

**Σημειώσεις:**

1. Οι λιανικές τιμές με φόρους που αναφέρονται στον παρόντα τιμοκατάλογο, βασίζονται στις ανώτατες προτεινόμενες τιμές πώλησης προ φόρων (δηλ. χωρίς ΦΠΑ και τέλος ταξινόμησης, βλ. ανάλυση τιμών 3, 4) - κάθε Διανομέας προσδιορίζει κατά την απόλυτη διακριτική του ευχέρεια την τελική λιανική τιμή για κάθε μοντέλο αυτοκινήτου, με βάση τη συγκεκριμένη εμπορική συναλλαγή και την ισχύουσα εμπορική / πιστωτική πολιτική του Διανομέα.
2. Οι τελικές λιανικές τιμές με φόρους ενδέχεται να διαφέρουν από αυτές που αναγράφονται στον παρόντα τιμοκατάλογο καθώς διαμορφώνονται ανάλογα με το συντελεστή τέλους ταξινόμησης στον οποίο εμπίπτει η τελική συνολική τιμή προ φόρων (όπως προκύπτει από το άθροισμα των τιμών προ φόρων του μοντέλου και του προαιρετικού εξοπλισμού).
3. Οι τιμές με φόρους του προαιρετικού εξοπλισμού είναι ενδεικτικές καθώς έχουν υπολογιστεί με ένα μέσο συντελεστή τέλους ταξινόμησης και άρα ενδέχεται να διαφέρουν από αυτές που αναγράφονται στον παρόντα τιμοκατάλογο.
4. Οι λιανικές τιμές συμπεριλαμβάνουν έξοδα μεταφοράς έως τις εγκαταστάσεις των Διανομένων ή τον πλησιέστερο λιμένα της ενδοχώρας - ΔΕΝ συμπεριλαμβάνουν έξοδα ταξινόμησης & τέλη κυκλοφορίας.
5. Ο εξοπλισμός, οι τιμές και τα τεχνικά χαρακτηριστικά μπορούν να μεταβληθούν από τον κατασκευαστή χωρίς προηγούμενη ειδοποίηση.

Χρώμα Αμαξώματος	Κωδικός Χρώματος	Τύπος Χρώματος	Προτεινόμενη Λιανική Τιμή με Φόρους	Προτεινόμενη Λιανική Τιμή χωρίς Φόρους	Edition	Elegance		GS-Line	
					TAVE	TAVG	TAVH	TAVF	TAVH
					Trim Level 1, "Fresez", Marvel Black	Trim Level 1.1 "Imagination", Captain Blue / Mistral	Trim Level 2 "Leather", Mistral	Trim Level 3, "Banda", Marvel Black	Trim Level 2 "Leather", Mistral
Orange Fizz	GPQ	Χωρίς Χρέωση	0 €	0 €	○	○	○	○	○
Summit White	GAZ	Brilliant	180 €	141 €	○	○	○	○	○
Peperoncino Red	G1R	Μεταλλικό	480 €	375 €	○	○	○	○	○
Nautic Blue	G4B	Μεταλλικό	480 €	375 €	○	○	○	○	○
Gris Artense	G4I	Μεταλλικό	480 €	375 €	○	○	○	○	○
Gris Platinum	G4O	Μεταλλικό	480 €	375 €	○	○	○	○	○
Voltaic Blue	G6L	Μεταλλικό	480 €	375 €	○	○	○	○	○
Noir Perla	G7O	Μεταλλικό	480 €	375 €	○	○	○	○	○

**Σημειώσεις:**

1. Οι λιανικές τιμές με φόρους που αναφέρονται στον παρόντα τιμοκατάλογο, βασίζονται στις ανώτατες προτεινόμενες τιμές πώλησης προ φόρων (δηλ. χωρίς ΦΠΑ και τέλος ταξινόμησης, βλ. ανάλυση τιμών 3, 4) - κάθε Διανομέας προσδιορίζει κατά την απόλυτη διακριτική του ευχέρεια την τελική λιανική τιμή για κάθε μοντέλο αυτοκινήτου, με βάση τη συγκεκριμένη εμπορική συναλλαγή και την ισχύουσα εμπορική / πιστωτική πολιτική του Διανομέα.
2. Οι τελικές λιανικές τιμές με φόρους ενδέχεται να διαφέρουν από αυτές που αναγράφονται στον παρόντα τιμοκατάλογο καθώς διαμορφώνονται ανάλογα με το συντελεστή τέλους ταξινόμησης στον οποίο εμπίπτει η τελική συνολική τιμή προ φόρων (όπως προκύπτει από το άθροισμα των τιμών προ φόρων του μοντέλου και του προαιρετικού εξοπλισμού).
3. Οι τιμές με φόρους του προαιρετικού εξοπλισμού είναι ενδεικτικές καθώς έχουν υπολογιστεί με ένα μέσο συντελεστή τέλους ταξινόμησης και άρα ενδέχεται να διαφέρουν από αυτές που αναγράφονται στον παρόντα τιμοκατάλογο.
4. Οι λιανικές τιμές συμπεριλαμβάνουν έξοδα μεταφοράς έως τις εγκαταστάσεις των Διανομέων ή τον πλησιέστερο λιμένα της ενδοχώρας - ΔΕΝ συμπεριλαμβάνουν έξοδα ταξινόμησης & τέλη κυκλοφορίας.
5. Ο εξοπλισμός, οι τιμές και τα τεχνικά χαρακτηριστικά μπορούν να μεταβληθούν από τον κατασκευαστή χωρίς προηγούμενη ειδοποίηση.

# NEO Opel Corsa

## Τεχνικά Χαρακτηριστικά

7

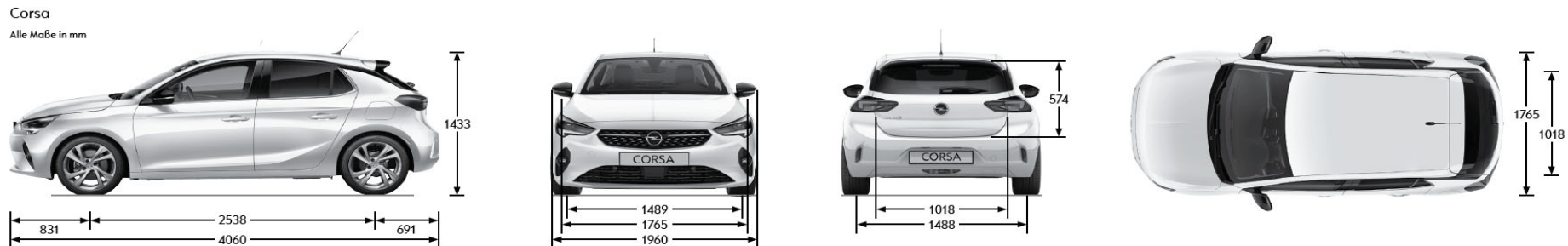

Διαστάσεις οχήματος σε mm	
Μήκος	4.060
Πλάτος (-/+ εξωτερικούς καθρέπτες)	1.960 / 1.765
Συνολικό ύψος (στο απόβαρα)	1.435
Μεταξόνιο	2.538
Μετατρόχιο, εμπρός	1.501
Μετατρόχιο, πίσω	1.500
Διαστάσεις χώρου αποσκευών (m <sup>3</sup> )	
Όγκος χώρου αποσκευών έως το κάλυμμα του χώρου αποσκευών (χωρίς ρεζέρβα)	309

Κινητήρες	1.2 75hp MT5 Petrol	1.2 Turbo 100hp MT6 Petrol	1.2 Turbo 100hp AT8 Petrol	1.2 Turbo 130hp AT8 Petrol	1.5D 102hp MT6 Diesel
Κατηγορία εκπομπών ρύπων	Euro 6d	Euro 6d	Euro 6d	Euro 6d	Euro 6d-TEMP
Κυβισμός (cm <sup>3</sup> )	1.199	1.199	1.199	1.199	1.499
Μέγιστη απόδοση ισχύος (PS / σαλ)	75 / 5,750	100 / 5,500	100 / 5,500	130 / 5,500	102 / 3,500
Μέγιστη ροπή (Nm / σαλ)	118/2,750	205/1,750	205/1,750	230/1,750	250/1,750
Κιβώτιο Ταχυτήτων	MT5	MT6	AT8	AT8	MT6
Μετάδοση	FWD	FWD	FWD	FWD	FWD
Μέγιστη Ταχύτητα σε km/h	174	194	192	208	188
Επιτάχυνση 0 –100 km/h σε δευτ/τα	13,2	9,9	10,8	8,7	10,2
Ρεζερβουάρ καυσίμου (χωρητικότητα σε λίτρα)	40	44	44	44	41
Ρεζερβουάρ AdBlue (χωρητικότητα σε λίτρα)	-	-	-	-	15
WLTP Συνδυασμένη Κατανάλωση Καυσίμου σε lt/100km	5,9-5,3	5,9-5,4	6,2-5,8	6,0-5,6	4,5-4,0
WLTP Συνδυασμένες Εκπομπές CO <sub>2</sub>	133-120	134-122	140-130	136-128	117-105
NEDC Κατανάλωση καυσίμου σε lt/100km σύμφωνα με 2004/3/EC: Εντός πόλης	4,9-4,8	5,3-5,2	5,2-5,1	5,5-5,4	3,8-3,7
NEDC Κατανάλωση καυσίμου σε lt/100km σύμφωνα με 2004/3/EC: Εκτός πόλης	3,8-3,6	3,8-3,6	4,0-3,9	4,2-4,0	3,1-2,9
NEDC Κατανάλωση καυσίμου σε lt/100km σύμφωνα με 2004/3/EC: Μεικτός κύκλος	4,2-4,1	4,3-4,2	4,5-4,3	4,7-4,5	3,4-3,2
NEDC Συνδυασμένες Εκπομπές CO <sub>2</sub>	95-93	99-96	102-99	106-103	88-85

	Επιδόσεις		Κατανάλωση καυσίμου σε lt/100km (NEDC)			Εκπομπές CO <sub>2</sub> (NEDC)	Κατανάλωση καυσίμου σε lt/100km	Εκπομπές CO <sub>2</sub> σε g/km
	Μέγιστη Ταχύτητα σε km/h	Επιτάχυνση 0 –100 km/h σε δευτ/τα	Εντός πόλης	Εκτός πόλης	Μικτός Κύκλος	σε g/km	Μετρήσεις WLTP Μικτού κύκλου	
<b>5-τάχυτο Μηχανικό Κιβώτιο με FWD</b>								
1.2 75hp S/S	174	13,2	4,9-4,8	3,8-3,6	4,2-4,1	95-93	5,9-5,3	133-120
<b>6-τάχυτο Μηχανικό Κιβώτιο με FWD</b>								
1.2 Direct Injection Turbo 100hp S/S	194	9,9	5,3-5,2	3,8-3,6	4,3-4,2	99-96	5,9-5,4	134-122
1.5D 102hp S/S	188	10,2	3,8-3,7	3,1-2,9	3,4-3,2	88-85	4,5-4,0	117-105
<b>8-τάχυτο Αυτόματο Κιβώτιο με FWD</b>								
1.2 Direct Injection Turbo 100hp S/S	192	10,8	5,2-5,1	4,0-3,9	4,5-4,3	102-99	6,2-5,8	140-130
1.2 Direct Injection Turbo 130hp S/S	208	8,7	5,5-5,4	4,2-4,0	4,7-4,5	106-103	6,0-5,6	136-128

Οι τιμές κατανάλωσης καυσίμου και εκπομπών CO<sub>2</sub> συγκεκριμένων καινούργιων οχημάτων υπολογίζονται ακολουθώντας τη νέα Παγκόσμια Εναρμονισμένη Διαδικασία Δοκιμών Ελαφρών Οχημάτων (World Harmonised Light Vehicle Test Procedure, WLTP) και οι τιμές που προκύπτουν μετατρέπονται εκ νέου, ώστε να υπάρχει δυνατότητα σύγκρισης με τις τιμές NEDC, σύμφωνα με τους κανονισμούς R (EC) αριθ. 715/2007, R (EU) αριθ. 2017/1153 και R (EU) αριθ. 2017/1151.

Για περισσότερα μπορείτε να ανατρέξετε στο σύνδεσμο: <https://www.opel.gr/tools/wltp-drivingcycle-fuelconsumption.html>

## NEO Corsa-e

Τιμοκατάλογος ΜΥ'20.5

Ημερομηνία Έκδοσης 25/06/2020



	Corsa-e-Edition	Corsa-e-Elegance
<i>Corsa-e BEV 136hp</i>	32.230 €	33.230 €

**Σημειώσεις:**

1. Οι λιανικές τιμές με φόρους που αναφέρονται στον παρόντα τιμοκατάλογο, βασίζονται στις ανώτατες προτεινόμενες τιμές πώλησης προ φόρων (δηλ. χωρίς ΦΠΑ και τέλος ταξινόμησης, βλ. ανάλυση τιμών 3, 4) - κάθε Διανομέας προσδιορίζει κατά την απόλυτη διακριτική του ευχέρεια την τελική λιανική τιμή για κάθε μοντέλο αυτοκινήτου, με βάση τη συγκεκριμένη εμπορική συναλλαγή και την ισχύουσα εμπορική / πιστωτική πολιτική του Διανομέα.
  2. Οι τελικές λιανικές τιμές με φόρους ενδέχεται να διαφέρουν από αυτές που αναγράφονται στον παρόντα τιμοκατάλογο καθώς διαμορφώνονται ανάλογα με το συντελεστή τέλους ταξινόμησης στον οποίο εμπίπτει η τελική συνολική τιμή προ φόρων (όπως προκύπτει από το άθροισμα των τιμών προ φόρων του μοντέλου και του προαιρετικού εξοπλισμού).
  3. Οι τιμές με φόρους του προαιρετικού εξοπλισμού είναι ενδεικτικές καθώς έχουν υπολογιστεί με ένα μέσο συντελεστή τέλους ταξινόμησης και άρα ενδέχεται να διαφέρουν από αυτές που αναγράφονται στον παρόντα τιμοκατάλογο.
  4. Οι λιανικές τιμές συμπεριλαμβάνουν έξοδα μεταφοράς έως τις εγκαταστάσεις των Διανομέων ή τον πλησιέστερο λιμένα της ενδοχώρας - ΔΕΝ συμπεριλαμβάνουν έξοδα ταξινόμησης & τέλη κυκλοφορίας.
  5. Ο εξοπλισμός, οι τιμές και τα τεχνικά χαρακτηριστικά μπορούν να μεταβληθούν από τον κατασκευαστή χωρίς προηγούμενη ειδοποίηση.
- Ανακύκλωση: Πληροφορίες αναφορικά με τον Σχεδιασμό για το Περιβάλλον, το Δίκτυο Παράδοσης & Παραλαβής Οχημάτων Τέλους Κύκλου Ζωής ΕΔΟΕ μπορούν να βρεθούν στο: [www.opel.gr/empeiria/anakyklosi.html](http://www.opel.gr/empeiria/anakyklosi.html)

## NEO Opel Corsa-e MY'20.5

### Εξοπλισμός Εκδόσεων

		Corsa-e-Edition	Corsa-e-Elegance
<b>Εξωτερική εμφάνιση</b>		<b>Code</b>	
Αεροτομή level 2, ECO	<b>D81</b>	STANDARD	STANDARD
LED Προβολείς ομίχλης	<b>T3U</b>	€ 180	STANDARD
Ηλιοροφή Panoramic	<b>C06</b>	€ 900	€ 900
<b>Χρώματα</b>			
Μεταλλικό χωρίς χρέωση	<b>GPQ</b>	€ 0	€ 0
Διπλής Επίστρωσης Brilliant	<b>GAZ</b>	€ 180	€ 180
Μεταλλικό		€ 480	€ 480
<b>Εσωτερικό</b>			
<b>Υφασμάτινη Ταπετσαρία, Marvel Black</b> 4AA - Trim, Jet Black H1T - Υφασμα, level 1, Jet Black	<b>TAVE</b>	STANDARD	-
<b>Υφασμάτινη Ταπετσαρία, Marvel Black</b> 4AA - Trim, Jet Black HEW - Υφασμα, level 3, Jet Black AE4 - Sport καθίσματα, εμπρός ("Dynamic")	<b>TAVF</b>	-	-
<b>Ταπετσαρία Βινίλιο Υφασμα, Captain Blue / Mistral</b> 4AA - Trim, Jet Black HY6 - Υφασμα / Βινίλιο, level 1.1, Jet Black A7G - Κάθισμα δυνοδηγού με 6 ρυθμίσεις E90 & E91 - Τσέπες στις πλάτες των εμπρός καθισμάτων	<b>TAVG</b>	-	STANDARD
<b>Δερμάτινο Σαλόνι, Trim Level 2 "Leather", Mistral</b> 4AA - Trim, Jet Black H1Y - Δέρμα, level 2, Jet Black A2U - Μηχανικά ρυθμιζόμενο κάθισμα οδηγού (6 ρυθμίσεις, IsoHT/9CQ/Corsa-e/οHV) A7G - Μηχανικά ρυθμιζόμενο κάθισμα συνοδηγού (6 ρυθμίσεις) E90 & E91 - Τσέπες στις πλάτες των εμπρός καθισμάτων A51 - καθίσματα εμπρός "Comfort"	<b>TAVH</b>	-	€ 1.750

## NEO Opel Corsa-e MY'20.5

### Εξοπλισμός Εκδόσεων

		Corsa-e-Edition	Corsa-e-Elegance
Μαύρο εσωτερικό οροφής	<b>BCX</b>	-	-
Μηχανικά ρυθμιζόμενο κάθισμα οδηγού με 6 ρυθμίσεις	<b>A2U</b>	STANDARD	STANDARD
Μηχανικά ρυθμιζόμενο κάθισμα συνοδηγού με 4 ρυθμίσεις	<b>A7D</b>	STANDARD	-
Μηχανικά ρυθμιζόμενο κάθισμα συνοδηγού με 6 ρυθμίσεις	<b>A7G</b>	-	STANDARD
Πίσω κάθισμα επιβατών, πλάτη 60:40	<b>A64</b>	STANDARD	STANDARD
Ηλεκτρικό Χειρόφρενο	<b>J71</b>	STANDARD	STANDARD
Sport Flatbottom Δερμάτινο τιμόνι τριών ακτίνων	<b>N35</b>	€ 120	STANDARD
Keyless Start (DML, με CWX & J71)	<b>2PT</b>	STANDARD	STANDARD
<b>Ασφάλεια</b>			
Μετωπικοί Αερόσακοι Οδηγού & Συνοδηγού, Πλευρικοί Αερόσακοι Λεκάνης Θώρακα Εμπρός & Κεφαλής	<b>AYC</b>	STANDARD	STANDARD
Δυνατότητα πρόσδεσης παιδικού καθίσματος στη θέση του συνοδηγού	<b>AD4</b>	-	STANDARD
ESP		STANDARD	STANDARD
Communication System Vehicle, auto tele unit 3S (Opel Connect e-call / b-call)	<b>U0R</b>	STANDARD	STANDARD
Έλεγχος Πίεσης Ελαστικών	<b>UJO</b>	STANDARD	STANDARD
<b>Infotainment</b>			
Infotainment Mirrorlink System 7" (RCE) με ραδιόφωνο Digital Audio Broadcasting (DAB)	<b>IOB</b>	STANDARD	STANDARD
Infotainment Mirrorlink Navi 7" (NAC) με ραδιόφωνο Digital Audio Broadcasting (DAB)	<b>IOC</b>	€ 750	€ 750
Infotainment Mirrorlink Navi 10" HD Graphics με ραδιόφωνο Digital Audio Broadcasting (DAB)	<b>IO6</b>	-	P



## NEO Opel Corsa-e MY'20.5

### Εξοπλισμός Εκδόσεων

		Corsa-e-Edition	Corsa-e-Elegance
6 Ηχεία	UQ3	STANDARD	STANDARD
<b>Άνεση &amp; Λειτουργικότητα</b>			
Φορτιστής OnBoard 7,2 KW, Μονοφασικός	K23	STANDARD	STANDARD
Φορτιστής OnBoard 11 KW, Τριφασικός	K29	€ 900	€ 900
Ηλεκτρονικός Κλιματισμός (ECC)	C68	STANDARD	STANDARD
Φώτα αλογόνου με ασημένια διακόσμηση στα DRL	T4A	STANDARD	-
Eco LED προβολείς	OLK	€ 380	STANDARD
Matrix LED προβολείς	OLL	-	€ 700
Αυτόματος έλεγχος φώτων (STD με CWX)	TTW	STANDARD	STANDARD
Ηλεκτρικά παράθυρα Οδηγού & Συνοδηγού με λειτουργία express και anti-pinch	AXG & AEF	STANDARD	STANDARD
Ηλεκτρικά παράθυρα πίσω με λειτουργία express και anti-pinch (Περιλαμβάνεται στο πακέτο OFQ)	AER	P	STANDARD
Ηλεκτρικά ρυθμιζόμενοι και θερμαινόμενοι εξωτερικοί καθρέπτες, μηχανικά αναδιπλούμενοι	DLS	STANDARD	STANDARD
Έγχρωμη οθόνη DIC, 7"	UHS	STANDARD	STANDARD
Board Computer	U68	STANDARD	STANDARD
Cruise Control, με λειτουργία Speed Limiter	K34	STANDARD	STANDARD
Hill Hold & Start System	KB5	STANDARD	STANDARD
Μεσαία κονσόλα με κεντρικό υποβραχιόνιο, ποτηροθήκες (PVC)	DBU	€ 100	STANDARD
Σκίαστρα με καθρέπτη	DLV	STANDARD	STANDARD

## NEO Opel Corsa-e MY'20.5

### Εξοπλισμός Εκδόσεων

		Corsa-e-Edition	Corsa-e-Elegance
Ambient LED Εσωτερικός φωτισμός	C93	-	STANDARD
Drive Modes Normal / Sport / Eco		STANDARD	STANDARD
Chassis Sport, modified	F52	STANDARD	STANDARD
Πεντάλ Αλουμινίου	JF5	-	-
<b>Πακέτα</b>			
<b>SAFETY PACK</b> UVX - Αισθητήρας αναγνώρισης σημάτων κυκλοφορίας AHM - Ειδοποίηση κόπωσης Οδηγού (Κούπα καφέ ("coffee cup"): ειδοποίηση για διάλειμα μετά από 2 ώρες συνεχούς οδήγησης) ISA - Speed limiter, Automatical UHY - Αισθητήρας αποφυγής σύγκρουσης & περιορισμού ζημιών, για χαμηλές ταχύτητες UKJ - Ανίχνευση Πεζών, εμπρός, BASIS (Πεζοί) (-BGP/MS2)	B26	STANDARD	STANDARD
<b>Sight &amp; Light Pack</b> CE1 - Αισθητήρας βροχής με ενεργοποίηση μάκτρων TTW - Έλεγχος προβολέων, Automatic DD8 - Ηλεκτροχρωματικός εσωτερικός καθρέπτης	CWX	STANDARD	STANDARD
<b>Premium Pack I</b> N35 - Sport Flatbottom Δερμάτινο τιμόνι AER - Ηλεκτρικά παράθυρα πίσω, με express κίνηση πάνω/κάτω, με προστασία από "μάγκωμα" DBU - Μεσαία κονσόλα με υποβραχιόνιο (Με IOB/IOC)	OFQ	€ 350	-
<b>Lighting Pack</b> oLK - ECO LED Προβολείς T3U - LED Προβολείς ομίχλης CWX - Sight & Light Pack (-oHS)	OFU	€ 600	-
<b>Premium Pack II</b> io6 - 10" Mirrorlink, Navigation & HD Graphics (NAC) C68 - ECC (-oHT/9CQ/Corsa-e) oLi - Keyless Entry & Start /PEPS(ADML) K4C - Ασύρματη φόρτιση Smartphones CWX - Sight & Light Pack (-oHT/9CQ/Corsa-e) (Με CWX & J71, όχι με IOB/IOC/IO7/2PT)	OFW	-	€ 1.200

## NEO Opel Corsa-e MY'20.5

### Εξοπλισμός Εκδόσεων

		Corsa-e-Edition	Corsa-e-Elegance
<b>Black Style Pack</b> 22T - Οροφή Noir Perla Nera AKO - Παράθυρα φιμέ, Privacy (αδιαφανές κατά περίπου 70%)	OFY	€ 550	€ 500
<b>White Style Pack</b> 09T - Οροφή Summit White AKO - Παράθυρα φιμέ, Privacy (αδιαφανές κατά περίπου 70%)	ODY	€ 550	€ 500
<b>Parking Pack</b> UD7 - Αισθητήρες στάθμευσης πίσω UVP - Panoramic camera πίσω (180°)	ODK	€ 450	€ 450
<b>Rear View Camera Pack</b> UVP - Panoramic camera πίσω (180°) - UD5 - Park assist, Εμπρός & Πίσω DXH - Ηλεκτρικά αναδιπλούμενοι εξωτερικοί καθρέπτες UDQ - Έλεγχος Νεκρού σημείου (MY20)	OLF	-	€ 700
<b>Radar Pack</b> UKT - Ανίχνευση Πεζών, εμπρός, ENHANCED (Πεζοί & Ποδηλάτες) K59 - Adaptive Cruise Control (με speed limiter function, για M0F/MT5/MT6/) KSG - Adaptive Cruise Control (με λειτουργία Stop and Go, για M5V/MS2/AT8) (ME OLF, για συγκεκριμένους κινητήρες)	BGP	-	€ 650

#### Σημειώσεις:

- Οι λιανικές τιμές με φόρους που αναφέρονται στον παρόντα τιμοκατάλογο, βασίζονται στις ανώτατες προτεινόμενες τιμές πώλησης προ φόρων (δηλ. χωρίς ΦΠΑ και τέλος ταξινόμησης, βλ. ανάλυση τιμών 3, 4) - κάθε Διανομέας προσδιορίζει κατά την απόλυτη διακριτική του ευχέρεια την τελική λιανική τιμή για κάθε μοντέλο αυτοκινήτου, με βάση τη συγκεκριμένη εμπορική συναλλαγή και την ισχύουσα εμπορική / πιστωτική πολιτική του Διανομέα.
- Οι τελικές λιανικές τιμές με φόρους ενδέχεται να διαφέρουν από αυτές που αναγράφονται στον παρόντα τιμοκατάλογο καθώς διαμορφώνονται ανάλογα με το συντελεστή τέλους ταξινόμησης στον οποίο εμπίπτει η τελική συνολική τιμή προ φόρων (όπως προκύπτει από το άθροισμα των τιμών προ φόρων του μοντέλου και του προαιρετικού εξοπλισμού).
- Οι τιμές με φόρους του προαιρετικού εξοπλισμού είναι ενδεικτικές καθώς έχουν υπολογιστεί με ένα μέσο συντελεστή τέλους ταξινόμησης και άρα ενδέχεται να διαφέρουν από αυτές που αναγράφονται στον παρόντα τιμοκατάλογο.
- Οι λιανικές τιμές συμπεριλαμβάνουν έξοδα μεταφοράς έως τις εγκαταστάσεις των Διανομένων ή τον πλησιέστερο λιμένα της ενδοχώρας - ΔΕΝ συμπεριλαμβάνουν έξοδα ταξινόμησης & τέλη κυκλοφορίας.
- Ο εξοπλισμός, οι τιμές και τα τεχνικά χαρακτηριστικά μπορούν να μεταβληθούν από τον κατασκευαστή χωρίς προηγούμενη ειδοποίηση.

Μοντέλο - Περιγραφή	Κωδικός Μοντέλου	Εκπομπές Ρύπων CO2 (Μικτού Κύκλου g/km)	Συντελεστής Τέλους Ταξινόμησης	Προτεινόμενη Λιανική Τιμή ΜΕ Φόρους	Προτεινόμενη Λιανική Τιμή ΠΡΟ Φόρων	ΦΠΑ (24%)	Τέλος Ταξινόμησης	Ειδικές Κατηγορίες		
								Κυβισμός (κ.εκ.)	Πολύτεκνοι	Ανάπηροι
Corsa-e Edition 136hp	0AD489CQ1	0	0,0%	32.230 €	25.992 €	6.238 €	0 €	-	32.230 €	32.230 €
Corsa-e Elegance 136hp	0AF489CQ1	0	0,0%	33.230 €	26.798 €	6.432 €	0 €	-	33.230 €	33.230 €

**Σημειώσεις:**

1. Οι λιανικές τιμές με φόρους που αναφέρονται στον παρόντα τιμοκατάλογο, βασίζονται στις ανώτατες προτεινόμενες τιμές πώλησης προ φόρων (δηλ. χωρίς ΦΠΑ και τέλος ταξινόμησης, βλ. ανάλυση τιμών 3, 4) - κάθε Διανομέας προσδιορίζει κατά την απόλυτη διακριτική του ευχέρεια την τελική λιανική τιμή για κάθε μοντέλο αυτοκινήτου, με βάση τη συγκεκριμένη εμπορική συναλλαγή και την ισχύουσα εμπορική / πιστωτική πολιτική του Διανομέα.
2. Οι τελικές λιανικές τιμές με φόρους ενδέχεται να διαφέρουν από αυτές που αναγράφονται στον παρόντα τιμοκατάλογο καθώς διαμορφώνονται ανάλογα με το συντελεστή τέλους ταξινόμησης στον οποίο εμπίπτει η τελική συνολική τιμή προ φόρων (όπως προκύπτει από το άθροισμα των τιμών προ φόρων του μοντέλου και του προαιρετικού εξοπλισμού).
3. Οι τιμές με φόρους του προαιρετικού εξοπλισμού είναι ενδεικτικές καθώς έχουν υπολογιστεί με ένα μέσο συντελεστή τέλους ταξινόμησης και άρα ενδέχεται να διαφέρουν από αυτές που αναγράφονται στον παρόντα τιμοκατάλογο.
4. Οι λιανικές τιμές συμπεριλαμβάνουν έξοδα μεταφοράς έως τις εγκαταστάσεις των Διανομέων ή τον πλησιέστερο λιμένα της ενδοχώρας - ΔΕΝ συμπεριλαμβάνουν έξοδα ταξινόμησης & τέλη κυκλοφορίας.
5. Ο εξοπλισμός, οι τιμές και τα τεχνικά χαρακτηριστικά μπορούν να μεταβληθούν από τον κατασκευαστή χωρίς προηγούμενη ειδοποίηση.

Περιγραφή	Κωδικός	Προτεινόμενη Λιανική Τιμή με Φόρους	Προτεινόμενη Λιανική Τιμή χωρίς Φόρους
LED Προβολείς ομίχλης	T3U	€ 180	€ 145
Sport Δερμάτινο Flatbottom τιμόνι τριών ακτίνων	N35	€ 120	€ 97
Infotainment Mirrorlink Navi 7" (NAC)	IOC	€ 750	€ 605
Eco LED προβολείς	OLK	€ 380	€ 306
Matrix LED προβολείς	OLL	€ 700	€ 565
Μεσαία κονσόλα με κεντρικό υποβραχιόνιο, ποτηροθήκες (PVC)	DBU	€ 100	€ 81
Ηλιοροφή Panoramic	C06	€ 900	€ 726
Premium Pack I	OFQ	€ 350	€ 282
Lighting Pack	OFU	€ 600	€ 484
Premium Pack II	OFW	€ 1.200	€ 968
Black Style Pack (Edition)	OFY	€ 550	€ 444
White Style Pack (Edition)	ODY	€ 550	€ 444
Black Style Pack (Elegance/GS-Line)	OFY	€ 500	€ 403
White Style Pack (Elegance/GS-Line)	ODY	€ 500	€ 403
Parking Pack	ODK	€ 450	€ 363
Rear View Camera Pack	OLF	€ 700	€ 565
Radar Pack	BGP	€ 650	€ 524
Δερμάτινο Σαλόνι, Trim Level 2 "Leather", Mistral	TAVH	€ 1.750	€ 1.411
Τριφασικός OnBoard Φορτιστής 11 KW (OXI ME Selection)	K29	€ 900	€ 726
Ζάντες αλουμινίου 6.5J x 16, Design 5	PZo	€ 650	€ 524
Ζάντες Αλουμινίου 7.0 x 17, Design8	RZs	€ 950	€ 766
Ζάντες Αλουμινίου 7.0 x 17, Design8	RZs	€ 300	€ 242

Σημειώσεις:

1. Οι λιανικές τιμές με φόρους που αναφέρονται στον παρόντα τιμοκατάλογο, βασίζονται στις ανώτατες προτεινόμενες τιμές πώλησης προ φόρων (δηλ. χωρίς ΦΠΑ και τέλος ταξινόμησης, βλ. ανάλυση τιμών 3, 4) - κάθε Διανομέας προσδιορίζει κατά την απόλυτη διακριτική του ευχέρεια την τελική λιανική τιμή για κάθε μοντέλο αυτοκινήτου, με βάση τη συγκεκριμένη εμπορική συναλλαγή και την ισχύουσα εμπορική / πιστωτική πολιτική του Διανομέα.
2. Οι τελικές λιανικές τιμές με φόρους ενδέχεται να διαφέρουν από αυτές που αναγράφονται στον παρόντα τιμοκατάλογο καθώς διαμορφώνονται ανάλογα με το συντελεστή τέλους ταξινόμησης στον οποίο εμπίπτει η τελική συνολική τιμή προ φόρων (όπως προκύπτει από το άθροισμα των τιμών προ φόρων του μοντέλου και του προαιρετικού εξοπλισμού).
3. Οι τιμές με φόρους του προαιρετικού εξοπλισμού είναι ενδεικτικές καθώς έχουν υπολογιστεί με ένα μέσο συντελεστή τέλους ταξινόμησης και άρα ενδέχεται να διαφέρουν από αυτές που αναγράφονται στον παρόντα τιμοκατάλογο.
4. Οι λιανικές τιμές συμπεριλαμβάνουν έξοδα μεταφοράς έως τις εγκαταστάσεις των Διανομένων ή τον πλησιέστερο λιμένα της ενδοχώρας - ΔΕΝ συμπεριλαμβάνουν έξοδα ταξινόμησης & τέλη κυκλοφορίας.
5. Ο εξοπλισμός, οι τιμές και τα τεχνικά χαρακτηριστικά μπορούν να μεταβληθούν από τον κατασκευαστή χωρίς προηγούμενη ειδοποίηση.

**Ζάντες**

Σιδερένιες ζάντες 6.5J x 16, Design 2	<b>RV7</b>	STANDARD	STANDARD	-
Ζάντες αλουμινίου 6.5J x 16, Design 5	<b>PZo</b>	-	€ 650	STANDARD
Ζάντες Αλουμινίου 7.0 x 17, Design 8	<b>RZs</b>	-	€ 950	€ 300

### Ετικέτες Ελαστικών NEO Opel Corsa

Τύπος Ελαστικού (i. Κατάταξη ελαστικού σύμφωνα με τον κανονισμό (EC) 1222/2009. ii. Οι μάρκες των ελαστικών μπορεί να διαφέρουν.)	Αποδοτικότητα Καυσίμου Ελαστικού	Πρόσφυση Ελαστικού σε βρεγμένο οδόστρωμα	Εξωτερικός Θόρυβος Κύλησης Ελαστικού	
195/55 R16 <sup>1</sup> (Με ελαστικά All Weather)	B	B	72	
195/55 R16	A	A	71	
195/55 R16	A	A	68	
205/45 R17	A	A	68	

#### Σημειώσεις:

1. Οι λιανικές τιμές με φόρους που αναφέρονται στον παρόντα τιμοκατάλογο, βασίζονται στις ανώτατες προτεινόμενες τιμές πώλησης προ φόρων (δηλ. χωρίς ΦΠΑ και τέλος ταξινόμησης, βλ. ανάλυση τιμών 3, 4) - κάθε Διανομέας προσδιορίζει κατά την απόλυτη διακριτική του ευχέρεια την τελική λιανική τιμή για κάθε μοντέλο αυτοκινήτου, με βάση τη συγκεκριμένη εμπορική συναλλαγή και την ισχύουσα εμπορική / πιστωτική πολιτική του Διανομέα.
2. Οι τελικές λιανικές τιμές με φόρους ενδέχεται να διαφέρουν από αυτές που αναγράφονται στον παρόντα τιμοκατάλογο καθώς διαμορφώνονται ανάλογα με το συντελεστή τέλους ταξινόμησης στον οποίο εμπίπτει η τελική συνολική τιμή προ φόρων (όπως προκύπτει από το άθροισμα των τιμών προ φόρων του μοντέλου και του προαιρετικού εξοπλισμού).
3. Οι τιμές με φόρους του προαιρετικού εξοπλισμού είναι ενδεικτικές καθώς έχουν υπολογιστεί με ένα μέσο συντελεστή τέλους ταξινόμησης και άρα ενδέχεται να διαφέρουν από αυτές που αναγράφονται στον παρόντα τιμοκατάλογο.
4. Οι λιανικές τιμές συμπεριλαμβάνουν έξοδα μεταφοράς έως τις εγκαταστάσεις των Διανομέων ή τον πλησιέστερο λιμένα της ενδοχώρας - ΔΕΝ συμπεριλαμβάνουν έξοδα ταξινόμησης & τέλη κυκλοφορίας.
5. Ο εξοπλισμός, οι τιμές και τα τεχνικά χαρακτηριστικά μπορούν να μεταβληθούν από τον κατασκευαστή χωρίς προηγούμενη ειδοποίηση.

Χρώμα Αμαξώματος	Κωδικός Χρώματος	Τύπος Χρώματος	Προτεινόμενη Λιανική Τιμή με Φόρους	Προτεινόμενη Λιανική Τιμή χωρίς Φόρους	e-Edition	e-Elegance	
					TAVE	TAVG	TAVH
					Trim Level 1, "Fresez", Marvel Black	Trim Level 1.1 "Imagination", Captain Blue / Mistral	Trim Level 2 "Leather", Mistral
Orange Fizz	GPO	Χωρίς Χρέωση	0 €	0 €	0	0	0
Summit White	GAZ	Solid Paint	180 €	145 €	0	0	0
Peperoncino Red	G1R	Μεταλλικό	480 €	387 €	0	0	0
<i>Nautic Blue</i>	G4B	Μεταλλικό	480 €	387 €	0	0	0
Gris Artense	G4I	Μεταλλικό	480 €	387 €	0	0	0
Gris Platinum	G4O	Μεταλλικό	480 €	387 €	0	0	0
<i>Voltaic Blue</i>	G6L	Μεταλλικό	480 €	387 €	0	0	0
Noir Perla	G7O	Μεταλλικό	480 €	387 €	0	0	0



*Σημειώσεις:*

- 1. Οι λιανικές τιμές με φόρους που αναφέρονται στον παρόντα τιμοκατάλογο, βασίζονται στις ανώτατες προτεινόμενες τιμές πώλησης προ φόρων (δηλ. χωρίς ΦΠΑ και τέλος ταξινόμησης, βλ. ανάλυση τιμών 3, 4) - κάθε Διανομέας προσδιορίζει κατά την απόλυτη διακριτική του ευχέρεια την τελική λιανική τιμή για κάθε μοντέλο αυτοκινήτου, με βάση τη συγκεκριμένη εμπορική συναλλαγή και την ισχύουσα εμπορική / πιστωτική πολιτική του Διανομέα.*
- 2. Οι τελικές λιανικές τιμές με φόρους ενδέχεται να διαφέρουν από αυτές που αναγράφονται στον παρόντα τιμοκατάλογο καθώς διαμορφώνονται ανάλογα με το συντελεστή τέλους ταξινόμησης στον οποίο εμπίπτει η τελική συνολική τιμή προ φόρων (όπως προκύπτει από το άθροισμα των τιμών προ φόρων του μοντέλου και του προαιρετικού εξοπλισμού).*
- 3. Οι τιμές με φόρους του προαιρετικού εξοπλισμού είναι ενδεικτικές καθώς έχουν υπολογιστεί με ένα μέσο συντελεστή τέλους ταξινόμησης και άρα ενδέχεται να διαφέρουν από αυτές που αναγράφονται στον παρόντα τιμοκατάλογο.*
- 4. Οι λιανικές τιμές συμπεριλαμβάνουν έξοδα μεταφοράς έως τις εγκαταστάσεις των Διανομέων ή τον πλησιέστερο λιμένα της ενδοχώρας - ΔΕΝ συμπεριλαμβάνουν έξοδα ταξινόμησης & τέλη κυκλοφορίας.*
- 5. Ο εξοπλισμός, οι τιμές και τα τεχνικά χαρακτηριστικά μπορούν να μεταβληθούν από τον κατασκευαστή χωρίς προηγούμενη ειδοποίηση.*

# NEO Opel Corsa-e

## Τεχνικά Χαρακτηριστικά

7

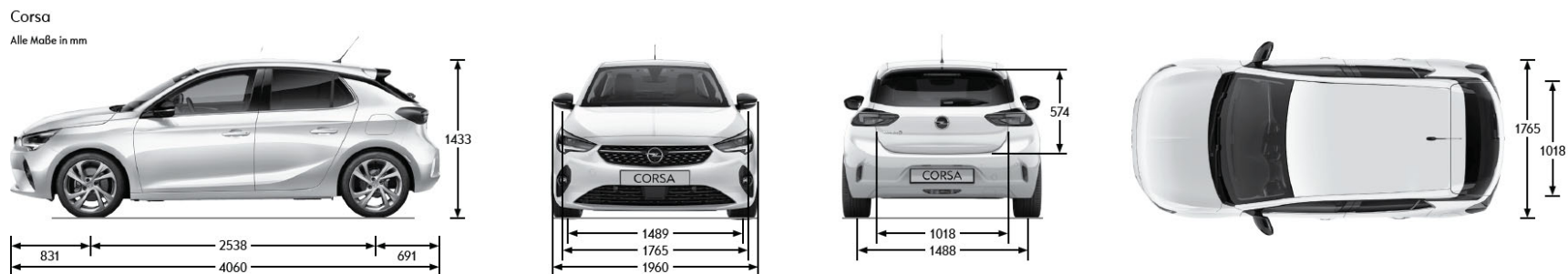

Διαστάσεις οχήματος σε mm	
Μήκος	4.060
Πλάτος (-/+ εξωτερικούς καθρέπτες)	1,960 / 1,765
Συνολικό ύψος (στο απόβαρο)	1.435
Μεταξόνιο	2.538
Μετατρόχιο, εμπρός	1.501
Μετατρόχιο, πίσω	1.500
Διαστάσεις χώρου αποσκευών (m <sup>3</sup> )	
Όγκος χώρου αποσκευών έως το κάλυμμα του χώρου αποσκευών (χωρίς ρεζέρβα)	267

Corsa-e	
Emission code / Zero Emission Vehicle	Euro 6d / ZEV
Μέγιστη απόδοση ισχύος (PS)	136 / 3673-10000
Μέγιστη ροπή (Nm)	260 / 300-3673
Κιβώτιο Ταχυτήτων	Μονής Ταχύτητας
Μετάδοση	FWD
Μπαταρία ιόντων λιθίου <sup>1</sup>	STANDARD
Χωρητικότητα μπαταρίας σε kWh	50
Αυτονομία (Συνδυασμένη μέτρηση WLTP, low/high σε km)	329 / 337
Αυτονομία (Εντός Πόλης μέτρηση WLTP, low/high σε km)	412 / 418
Κατανάλωση (Συνδυασμένη μέτρηση WLTP, low/high σε kWh/100km)	16,5 / 16,8

<sup>1</sup> Αυτές οι τιμές είναι προσωρινές. Η έγκριση τύπου και το πιστοποιητικό συμμόρφωσης δεν είναι ακόμη διαθέσιμα, συνεπώς είναι πιθανές οι αποκλίσεις μεταξύ των τιμών.

	Επιδόσεις		Συνδυασμένη Κατανάλωση Ηλεκτρικής Ενέργειας σε kWh/100km	Εκπομπές CO <sub>2</sub> σε g/km
	Μέγιστη Ταχύτητα σε km/h	Επιτάχυνση 0-100 km/h σε δευ/τα		
	Μετρήσεις WLTP Μικτού κύκλου			
<b>Corsa-e</b> Ηλεκτροκινητήρας με Σταθερή σχέση μετάδοσης 136hp	150	8,1	16,5 / 16,8	0,0

Οι τιμές κατανάλωσης καυσίμου και εκπομπών CO<sub>2</sub> συγκεκριμένων καινούργιων οχημάτων υπολογίζονται ακολουθώντας τη νέα Παγκόσμια Εναρμονισμένη Διαδικασία Δοκιμών Ελαφρών Οχημάτων (World Harmonised Light Vehicle Test Procedure, WLTP) και οι τιμές που προκύπτουν μετατρέπονται εκ νέου, ώστε να υπάρχει δυνατότητα σύγκρισης με τις τιμές NEDC, σύμφωνα με τους κανονισμούς R (EC) αριθ. 715/2007, R (EU) αριθ. 2017/1153 και R (EU) αριθ. 2017/1151.

Για περισσότερα μπορείτε να ανατρέξετε στο σύνδεσμο: <https://www.opel.gr/tools/wltp-drivingcycle-fuelconsumption.html>

**Opel Crossland X**

**Τιμοκατάλογος**

**ΜΥ'20.5**

**Ημερομηνία Έκδοσης: 28/07/20**



# Εκδόσεις/Κινητήρες Opel Crossland X









1

	Κινητήρας		Κιβώτιο	X-Cite	Edition 2020	X-Clusive
Βενζίνη	1.2lt, 83 hp	Start & Stop	MT5	16.550 €	17.050 €	-
	1.2lt Turbo, 110 hp	Start & Stop	MT6	-	18.400 €	-
	1.2lt Turbo, 130 hp	Start & Stop	MT6	-	20.000 €	21.000 €
		Start & Stop	AT6	-	20.900 €	22.800 €
Πετρέλαιο	1.5lt Diesel, 102hp	Start & Stop	MT6	19.600 €	20.400 €	21.000 €
	1.5lt Diesel, 120hp	Start & Stop	AT6	20.900 €	21.900 €	24.700 €

## Σημειώσεις:

- Οι λιανικές τιμές με φόρους που αναφέρονται στον παρόντα τιμοκατάλογο, βασίζονται στις ανώτατες προτεινόμενες τιμές πώλησης προ φόρων (δηλ. χωρίς ΦΠΑ και τέλος ταξινόμησης, βλ. ανάλυση τιμών 3, 4) - κάθε Διανομέας προσδιορίζει κατά την απόλυτη διακριτική του ευχέρεια την τελική λιανική τιμή για κάθε μοντέλο αυτοκινήτου, με βάση τη συγκεκριμένη εμπορική συναλλαγή και την ισχύουσα εμπορική / πιστωτική πολιτική του Διανομέα».
- Οι τελικές λιανικές τιμές με φόρους ενδέχεται να διαφέρουν από αυτές που αναγράφονται στον παρόντα τιμοκατάλογο καθώς διαμορφώνονται ανάλογα με το συντελεστή τέλους ταξινόμησης στον οποίο εμπίπτει η τελική συνολική τιμή προ φόρων (όπως προκύπτει από το άθροισμα των τιμών προ φόρων του μοντέλου και του προαιρετικού εξοπλισμού).
- Οι τιμές με φόρους του προαιρετικού εξοπλισμού είναι ενδεικτικές καθώς έχουν υπολογιστεί με ένα μέσο συντελεστή τέλους ταξινόμησης και άρα ενδέχεται να διαφέρουν από αυτές που αναγράφονται στον παρόντα τιμοκατάλογο.
- Οι λιανικές τιμές συμπεριλαμβάνουν έξοδα μεταφοράς έως τις εγκαταστάσεις των Διανομέων ή τον πλησιέστερο λιμένα της ενδοχώρας - ΔΕΝ συμπεριλαμβάνουν έξοδα ταξινόμησης & τέλη κυκλοφορίας.
- Ο εξοπλισμός, οι τιμές και τα τεχνικά χαρακτηριστικά μπορούν να μεταβληθούν από τον κατασκευαστή χωρίς προηγούμενη ειδοποίηση.

Ανακύκλωση: Πληροφορίες αναφορικά με τον Σχεδιασμό για το Περιβάλλον, το Δίκτυο Παράδοσης & Παραλαβής Οχημάτων Τέλους Κύκλου Ζωής ΕΔΟΕ μπορούν να βρεθούν στο: [www.edoe.gr](http://www.edoe.gr)

Εξοπλισμός Opel Crossland X					2
			X-Cite	Edition 2020	X-Clusive
<b>Εσωτερικό</b>		<b>Προτεινόμενη Λιανική Τιμή</b>			
Δερμάτινο τιμόνι 3 ακτίνων	N34	s	s	s	
Όργανα με χρωμιωμένα πλαίσια	D18	-	-	s	
Υφασμάτινη ταπετσαρία "Peanut" Jet Black	TATZ	s	-	-	
Υφασμάτινη ταπετσαρία "Opel 2020", Jet Black / Διακοσμητικά: casablanca white	TAV5	-	s	-	
Δερμάτινη ταπετσαρία "Siena", Jet Black, που περιλαμβάνει: CWG - Winter pack & B59 - Versatility pack SRY - Εργονομικά καθίσματα AGR εμπρός με ρύθμιση 8 κατευθύνσεων (A53/AH4), προέκταση μαξιλαριών βάσης 2 θέσεων (AHC/AHF) & Ηλεκτρική οσφυϊκή υποστήριξη 4 θέσεων (AVK/AVU), Θήκες στις πλάτες των εμπρός καθισμάτων (EBI)	TAV6	-	€ 1.800	-	
Ταπετσαρία ύφασμα/Morrocana "Florey", Jet Black	TAR9	-	-	s	
Ταπετσαρία ύφασμα/Morrocana "Florey", Jet Black, που περιλαμβάνει: SRY - Εργονομικά καθίσματα AGR εμπρός με ρύθμιση 8 κατευθύνσεων (A53/AH4), προέκταση μαξιλαριών βάσης 2 θέσεων (AHC/AHF) & Ηλεκτρική οσφυϊκή υποστήριξη 4 θέσεων (AVK/AVU), Θήκες στις πλάτες των εμπρός καθισμάτων (EBI)	TAR8	-	-	€ 700	
Δερμάτινη ταπετσαρία "Siena", Jet Black, που περιλαμβάνει: CWG - Winter pack B59 - Versatility pack SRY - Εργονομικά καθίσματα AGR εμπρός με ρύθμιση 8 κατευθύνσεων (A53/AH4), προέκταση μαξιλαριών βάσης 2 θέσεων (AHC/AHF) & Ηλεκτρική οσφυϊκή υποστήριξη 4 θέσεων (AVK/AVU), Θήκες στις πλάτες των εμπρός καθισμάτων (EBI)	TAUY	-	-	€ 1.800	
Εσωτερικά μαρσπιέ εμπρός θυρών με διακριτικά "Opel" & Πατάκια	B9K/B50	-	s	-	
<b>Εξωτερική εμφάνιση</b>					
Πίσω spoiler	T43	s	s	s	
Φιμέ πίσω & πλαϊνά κρύσταλλα <b>Στην έκδοση Edition 2020, δεν διατίθεται με κινητήρα 1.2lt, 110hp</b>	AKo	-	s	s	
Χρωμιωμένες ράγες οροφής	V2P	€ 230	€ 230	s	
Χρωμιωμένο περίγραμμα πλευρικών παραθύρων & Χρωμιωμένο ένθετο εμπρός/πίσω προφυλακτήρα	MDQ & V35	-	s	s	
Χειρολαβές θυρών στο χρώμα του αμαξώματος	D75	s	s	s	
<b>Ζάντες &amp; Ελαστικά</b>					
Ζάντες ασάλινες 16" (RPY) - ελαστικά 195/60 R16 89H (Q3o)	 CWAB	s	-	-	
Ζάντες αλουμινίου 16", 4 διπλών ακτίνων (RV5) - ελαστικά 195/60 R16 89H (Q3o)	 CWAC	€ 400	-	s	
Ζάντες αλουμινίου 16", 4 διπλών ακτίνων, Technical Grey (RV5 & 10P) - ελαστικά 195/60 R16 89H (Q3o)	 CWAL	-	s	-	
Ζάντες αλουμινίου 16", 4 διπλών ακτίνων, Titan Gloss (RV5 & 14R) - ελαστικά 195/60 R16 89H (Q3o)	 CWAD	-	o	€ 150	
Ζάντες αλουμινίου 16", 4 διπλών ακτίνων, Black Solid (RV5 & 13P) - ελαστικά 195/60 R16 89H (Q3o)	 CWAK	-	o	€ 150	
Ζάντες αλουμινίου 17", πολλαπλών ακτίνων, σε Technical Grey (RS7) ελαστικά 215/50 R17 95H (R0P)	 CWAH	-	€ 150	€ 150	
Ζάντες αλουμινίου 17", πολλαπλών ακτίνων, σε Titan Gloss (RS7 & 14R) ελαστικά 215/50 R17 95H (R0P)	 CWAJ	-	€ 150	€ 150	
Ζάντες αλουμινίου 17", 4-διπλών ακτίνων (RGA) ελαστικά 215/50 R17 95H (R0P)	 CWAG	-	-	€ 100	
Κιτ επισκευής ελαστικών	KTI	s	s	s	
Ρεξέρβα εξοικονόμησης χώρου 16", ασάλινη. <b>Diesel 1.5lt, AT6: Σε συνδυασμό με CFD ή B59, η ελκτική ικανότητα είναι 0. X-Clusive 1.5lt diesel, AT6: Με την επιλογή RV0 η ελκτική ικανότητα γίνεται 0.</b>	RV0	€ 70	€ 70	€ 70	
<b>Συστήματα Ενهمέρωσης/Ψυχαγωγίας <sup>(2)</sup></b>					
R 4.0 IntelliLink, BT <sup>1</sup> , Radio, με έγχρωμη οθόνη αφής 7" (UW6 - 6 ηχεία (UW6), Κεραία (U91), Βοηθητική είσοδος USB, 2.1 A (USR),	IOA	s	s	s	

		X-Cite	Edition 2020	X-Clusive
Navi 5.0 IntelliLink, BT <sup>1</sup> , Radio, με έγχρωμη οθόνη αφής 8" (Οθόνη πληροφοριών οδηγού 3.5" (UDD), 6 ηχεία (UW6), Κεραία (U91), 2 USB, 2.0 A (MC2), Χειριστήρια στο τιμόνι (UC3)). <b>Όχι με 2F7. Στην έκδοση X-Clusive πρέπει να οριστεί το 2EX.</b>	IO6	-	€ 380	€ 380
Ασύρματη επαγωγική φόρτιση κινητού. <b>Μόνο με IO6.</b>	K4C	€ 250	€ 250	€ 250
Digital Audio	U2Q	€ 50	€ 50	€ 50
Premium σύστημα ήχου, 7 ηχείων. <b>Μόνο με IO6. Όχι με RV0.</b>	UQG	-	€ 400	€ 400
Board computer	U68	s	s	s
<sup>(1)</sup> Λόγω πληθώρας διαθέσιμων κινητών τηλεφώνων, δεν μπορεί να εξασφαλιστεί η συμβατότητα με όλα και συνεπώς δεν υποστηρίζονται όλες οι λειτουργίες από όλα τα κινητά τηλέφωνα.				
<b>Χρώματα Αμαξώματος &amp; Οροφών</b>				
Nautic Blue	G4B	o	o	o
Summit White (GAZ)	GAZ	€ 170	€ 170	€ 170
Μεταλλικά χρώματα (G4i, GDS, G4O, G7O, GPQ, G1R). <b>G1R όχι με 09T</b>	9M2	€ 500	€ 500	€ 500
Οροφή Noir Perla Nera ( <b>Όχι με G7O. Std με τα υπόλοιπα χρώματα αμαξώματος</b> )	22T	€ 500	s	s
Οροφή Summit White - std με G7O, - όχι με GAZ & G1R - προαιρετικά με τα υπόλοιπα χρώματα αμαξώματος, πρέπει να ορίζεται	09T	€ 500	-	s/o
Οροφή στο χρώμα του αμαξώματος. <b>Στην έκδοση Edition 2020 είναι στάνταρ MONO με το G7O, ενώ πρέπει να ορίζεται με τα υπόλοιπα χρώματα αμαξώματος. Στην έκδοση X-Clusive πρέπει να ορίζεται</b>	NTo	s	o	o
<b>Ασφάλεια</b>				
Σύστημα ελέγχου πίεσης ελαστικών (TMPS)	UJO	s	s	s
Opel Connect (eCall/bCall)	U0U	€ 300	€ 300	€ 300
Σύστημα εισόδου εμπρός θυρών, χωρίς κλειδί Open & Start (PEPS)	AVJ	€ 500	€ 500	€ 500
Park & Go Pack +, με: Ηλεκτρικά αναδιπλούμενους εξωτερικούς καθρέπτες (DXL), Προειδοποίηση τυφλού σημείου (UDQ), Προηγμένο σύστημα παρκαρίσματος (UFQ), Πανοραμική κάμερα οπισθοπορείας (UVP). <b>Μόνο με IO6</b>	2EX	-	€ 900	€ 200
Park & Go Pack II, με: Ηλεκτρικά αναδιπλούμενους εξωτερικούς καθρέπτες (DXL), Προειδοποίηση τυφλού σημείου (UDQ), Προηγμένο σύστημα παρκαρίσματος (UFQ), Κάμερα οπισθοπορείας (UVC)	2F7	€ 700	€ 700	s
Φώτα ημέρας LED	T3S	s	s	s
Φώτα Eco LED / Προβολείς LED	TLL/T4L	-	s	s
Πίσω φώτα LED	UGE	-	s	-
Προβολείς ομίχλης εμπρός	T3U	s	s	s
Sight & Light Pack, με: Αισθητήρα βροχής (CE1), Ηλεκτροχρωματικό εσωτερικό καθρέπτη (DD8), Εμπρός σκιάδια με φωτιζόμενο καθρέπτη (D6i), Φώτα ανάγνωσης πίσω (TR0) & Αυτόματο φωτισμό με αναγνώριση τούνελ (TTW) <b>Στην έκδοση Edition 2020, δεν διατίθεται με κινητήρα 1.2lt, 110hp</b>	CWX	s	s	s
Προειδοποίηση παρέκκλισης από λωρίδα κυκλοφορίας	UFL	s	s	s
Lighting Pack, με: Προβολείς LED (T4L), πίσω φώτα LED (UGE), Αυτόματη λειτουργία μεγάλης σκαλας προβολέων (T4S) & Αυτόματη ρύθμιση δέσμης προβολέων (TR7)	CWJ	€ 950	€ 950	€ 950
Safety Pack, με: Σύστημα Ανίχνευσης Κόπωσης Οδηγού (AHM), Σύστημα Προειδοποίησης Εμπρόσθιας Σύγκρουσης (UEU), Αυτόματο Φρενάρισμα Έκτακτης Ανάγκης (UGN) & Ανίχνευση Πεζών (UKJ)	BGP	€ 600	-	s
Πακέτο Ασφαλείας με: <b>Safety Pack (BGP)</b>	OL6	-	€ 350	-
Αισθητήρες παρκαρίσματος εμπρός (Park Pilot)	UD7	€ 200	-	-
Αισθητήρες παρκαρίσματος εμπρός & πίσω (Park Pilot)	UD5	€ 300	-	-
Rear View Camera Pack, με: <b>Αισθητήρες παρκαρίσματος εμπρός &amp; πίσω (UD5), Κάμερα οπισθοπορείας (UVC).</b> <b>Μόνο με κινητήρα 1.2lt, 110hp</b>	LPGG	-	s	-
Rear View Camera Pack, με: <b>Αισθητήρες παρκαρίσματος εμπρός &amp; πίσω (UD5), Κάμερα οπισθοπορείας (UVC).</b> <b>Όχι με IO6</b>	CXG	€ 500	€ 500	-
Rear View Camera Pack+, με: <b>Αισθητήρες παρκαρίσματος εμπρός &amp; πίσω (UD5), Πανοραμική κάμερα οπισθοπορείας (UVP).</b> <b>Μόνο με IO6</b>	2ED	-	€ 600	-
Head-up display. <b>Μόνο με IO6.</b>	UV6	-	-	€ 450
Ηλεκτρικά ρυθμιζόμενοι/θερμαινόμενοι καθρέπτες στο χρώμα του αμαξώματος	DP6/DXK	s	-	-
Ηλεκτρικά ρυθμιζόμενοι/θερμαινόμενοι καθρέπτες Perla Nera	DP0/DXK	-	s	-
Ηλεκτρικά ρυθμιζόμενοι/θερμαινόμενοι & αναδιπλούμενοι καθρέπτες στο χρώμα του αμαξώματος	DP6/DXL	-	-	s
Διπλοί προεντατήρες στις εμπρός ζώνες ασφαλείας & Προεντατήρες στις πίσω ζώνες ασφαλείας	A69/SBK/AWO	s	s	s
Υπενθύμιση ζώνης ασφαλείας οδηγού/συνοδηγού & πίσω καθισμάτων	UHG/UHH & UH5	s	s	s
3ο πίσω προσκέφαλο	AQP	s	s	s
Αερόσακοι οδηγού, συνοδηγού, πλευρικοί & οροφής	AYC	s	s	s
Σύστημα διεύθυνσης με ηλεκτρική υποβοήθηση	NJ1	s	s	s

		X-Cite	Edition 2020	X-Clusive
Ηλεκτρονικό πρόγραμμα ευστάθειας (ESP) & Βοήθημα εκκίνησης σε ανηφόρα (HSA)	<b>FX3 &amp; KB5</b>	s	s	s
Σύστημα συναγερμού	<b>UTJ</b>	€ 350	€ 350	€ 350
Φρένα: ABS με δισκόφρενα εμπρός/πίσω	<b>JAB/JAC</b>	s	s	s
<b>Άνεση</b>				
Κάθισμα οδηγού/συνοδηγού με ρύθμιση 4/2 κατευθύνσεων (εμπρός-πίσω, καθ' ύψος/εμπρός-πίσω)	<b>AH3/AG5</b>	s	s	s
Θήκες στις πλάτες των εμπρός καθισμάτων	<b>EBI</b>	-	-	s
Πακέτο άνεσης καθίσματος οδηγού/συνοδηγού, με: <b>Κάθισμα οδηγού/συνοδηγού με ρύθμιση 8/8 κατευθύνσεων (AH4/A53) &amp; Οσφυϊκή υποστήριξη καθίσματος οδηγού/συνοδηγού 4/4 θέσεων (AVK/AVU). Όχι με TAR8 ή TAUY</b>	<b>J31</b>	€ 600	€ 600	€ 400
Τηλεσκοπική και καθ' ύψος ρύθμιση τιμονιού	<b>N37</b>	s	s	s
Σύστημα διατήρησης σταθερής ταχύτητας (Cruise Control)	<b>K33</b>	s	s	s
Aircondition	<b>C67</b>	s	-	-
Διζωνικός κλιματισμός (ECC)	<b>CJ2</b>	€ 250	s	s
<b>Στην έκδοση Edition 2020, δεν διατίθεται με κινητήρα 1.2lt, 110hp</b>				
Εσωτερικός φωτισμός (θύρες & πίνακας οργάνων) και φώτα ανάγνωσης εμπρός	<b>C93/TSP</b>	-	s	s
Ηλεκτρικά παράθυρα εμπρός/πίσω & Κεντρικό κλειδωμα θυρών με τηλεχειριστήριο	<b>AEF&amp;AXG/AER</b>	s	s	s
Υποβραχιόνιο οδηγού	<b>D05</b>	€ 150	€ 150	s
<b>Versatility Pack, που περιλαμβάνει: Διαιρούμενο, αναδιπλούμενο &amp; συρόμενο 40:60 πίσω κάθισμα, με υποβραχιόνιο (A63) &amp; FlexFloor® χώρου αποσκευών (DT3)</b>				
<b>Diesel 1.5lt, AT6: Σε συνδυασμό με CFD ή RV0, η ελκτική ικανότητα είναι 0. X-Clusive1.5lt diesel, AT6: Με την επιλογή CFD ή RV0 η ελκτική ικανότητα γίνεται 0</b>	<b>B59</b>	€ 400	€ 400	€ 300
<b>Γυάλινη ηλεκτρική ηλιοροφή, με: Χρωμιωμένες ράγες οροφής (V2P)</b>				
<b>Όχι με κινητήρα 1.2, 83hp. Diesel 1.5lt, AT6: Σε συνδυασμό με B59 ή RV0, η ελκτική ικανότητα είναι 0. X-Clusive1.5lt diesel, AT6: Με την επιλογή CFD η ελκτική ικανότητα γίνεται 0</b>	<b>CFD</b>	€ 900	€ 900	€ 900
<b>Λειτουργικότητα</b>				
Αναδιπλούμενη πλάτη πίσω καθισμάτων 60/40	<b>A64</b>	s	s	s

- = δεν διατίθεται    s= standard    o=επιλογή χωρίς χρέωση    €=επιλογή με χρέωση (ενδεικτική λιανική τιμή)    ρ=επιλογή μέσω πακέτου

#### Σημειώσεις:

- Οι λιανικές τιμές με φόρους που αναφέρονται στον παρόντα τιμοκατάλογο, βασίζονται στις ανώτατες προτεινόμενες τιμές πώλησης προ φόρων (δηλ. χωρίς ΦΠΑ και τέλος ταξινόμησης, βλ. ανάλυση τιμών 3, 4) - κάθε Διανομέας προσδιορίζει κατά την απόλυτη διακριτική του ευχέρεια την τελική λιανική τιμή για κάθε μοντέλο αυτοκινήτου, με βάση τη συγκεκριμένη εμπορική συναλλαγή και την ισχύουσα εμπορική / πιστωτική πολιτική του Διανομέα.
- Οι τελικές λιανικές τιμές με φόρους ενδέχεται να διαφέρουν από αυτές που αναγράφονται στον παρόντα τιμοκατάλογο καθώς διαμορφώνονται ανάλογα με το συντελεστή τέλους ταξινόμησης στον οποίο εμπίπτει η τελική συνολική τιμή προ φόρων (όπως προκύπτει από το άθροισμα των τιμών προ φόρων του μοντέλου και του προαιρετικού εξοπλισμού).
- Οι τιμές με φόρους που προαιρετικού εξοπλισμού είναι ενδεικτικές καθώς έχουν υπολογιστεί με ένα μέσο συντελεστή τέλους ταξινόμησης και άρα ενδέχεται να διαφέρουν από αυτές που αναγράφονται στον παρόντα τιμοκατάλογο.
- Οι λιανικές τιμές συμπεριλαμβάνουν έξοδα μεταφοράς έως τις εγκαταστάσεις των Διανομέων ή τον πλησιέστερο λιμένα της ενδοχώρας - ΔΕΝ συμπεριλαμβάνουν έξοδα ταξινόμησης & τέλη κυκλοφορίας.
- Ο εξοπλισμός, οι τιμές και τα τεχνικά χαρακτηριστικά μπορούν να μεταβληθούν από τον κατασκευαστή χωρίς προηγούμενη ειδοποίηση.



Μοντέλο - Περιγραφή	Κωδικός	Καύσιμο	Εκπομπές Ρύπων (CO2 Μικτού)	Προτεινόμενη Λιανική Τιμή <b>ΜΕ</b> Φόρους	Προτεινόμενη Λιανική Τιμή <b>ΠΡΟ</b> Φόρων	ΦΠΑ	Τέλος ταξινόμησης CO <sub>2</sub>	Τέλη κυκλοφορίας	Κυβισμός (κ.ε.)	Ειδικές Κατηγορίες	
										Πολύτεκνοι	Ανάπηροι
X-Cite 1.2lt, 83 hp Start & Stop MT5	0GD75 E1G2	Βενζίνη	106	16.550 €	12.930 €	3.103 €	517 €	104 €	1199	16.033 €	16.033 €
X-Cite 1.5lt Diesel, 102hp Start & Stop MT6	0GD75 HE62	Πετρέλαιο	106	19.600 €	15.120 €	3.629 €	851 €	104 €	1.499	18.749 €	18.749 €
X-Cite 1.5lt Diesel, 120hp Start & Stop AT6	0GD75 HAF2	Πετρέλαιο	103	20.900 €	15.987 €	3.837 €	1.077 €	101 €	1.499	19.823 €	19.823 €
Edition 2020 1.2lt, 83 hp Start & Stop MT5	0GZ75 E1G2	Βενζίνη	106	17.050 €	13.320 €	3.197 €	533 €	104 €	1.199	16.517 €	16.517 €
Edition 2020 1.2lt Turbo, 110 hp Start & Stop MT6	0GZ75 EL61	Βενζίνη	106	18.400 €	14.320 €	3.437 €	643 €	104 €	1.199	17.757 €	17.757 €
Edition 2020 1.2lt Turbo, 130 hp Start & Stop MT6	0GZ75 EK62	Βενζίνη	108	20.000 €	15.387 €	3.693 €	921 €	106 €	1.199	19.080 €	19.080 €
Edition 2020 1.2lt Turbo, 130 hp Start & Stop AT6	0GZ75 EGF2	Βενζίνη	114	20.900 €	15.987 €	3.837 €	1.077 €	112 €	1.199	19.823 €	19.823 €
Edition 2020 1.5lt Diesel, 102hp Start & Stop MT6	0GZ75 HE62	Πετρέλαιο	106	20.400 €	15.653 €	3.757 €	990 €	104 €	1.499	19.410 €	19.410 €
Edition 2020 1.5lt Diesel, 120hp Start & Stop AT6	0GZ75 HAF2	Πετρέλαιο	103	21.900 €	16.653 €	3.997 €	1.250 €	101 €	1.499	20.650 €	20.650 €
X-Clusive 1.2lt Turbo, 130 hp Start & Stop MT6	0GH75 EK62	Βενζίνη	108	21.000 €	16.053 €	3.853 €	1.094 €	106 €	1.199	19.906 €	19.906 €
X-Clusive 1.2lt Turbo, 130 hp Start & Stop AT6	0GH75 EGF2	Βενζίνη	114	22.800 €	17.215 €	4.132 €	1.454 €	112 €	1.199	21.346 €	21.346 €
X-Clusive 1.5lt Diesel, 102hp Start & Stop MT6	0GH75 HE62	Πετρέλαιο	106	21.000 €	16.053 €	3.853 €	1.094 €	104 €	1.499	19.906 €	19.906 €
X-Clusive 1.5lt Diesel, 120hp Start & Stop AT6	0GH75 HAF2	Πετρέλαιο	103	24.700 €	18.288 €	4.389 €	2.023 €	101 €	1.499	22.677 €	22.677 €

Σημειώσεις:

- Οι λιανικές τιμές με φόρους που αναφέρονται στον παρόντα τιμοκατάλογο, βασίζονται στις ανώτατες προτεινόμενες τιμές πώλησης προ φόρων (δηλ. χωρίς ΦΠΑ και τέλος ταξινόμησης, βλ. ανάλυση τιμών 3, 4) - κάθε Διανομέας προσδιορίζει κατά την απόλυτη διακριτική του ευχέρεια την τελική λιανική τιμή για κάθε μοντέλο αυτοκινήτου, με βάση τη συγκεκριμένη εμπορική συναλλαγή και την ισχύουσα εμπορική / πιστωτική πολιτική του Διανομέα.
- Οι τελικές λιανικές τιμές με φόρους ενδέχεται να διαφέρουν από αυτές που αναγράφονται στον παρόντα τιμοκατάλογο καθώς διαμορφώνονται ανάλογα με το συντελεστή τέλους ταξινόμησης στον οποίο εμπίπτει η τελική συνολική τιμή προ φόρων (όπως προκύπτει από το άθροισμα των τιμών προ φόρων του μοντέλου και του προαιρετικού εξοπλισμού).
- Οι τιμές με φόρους του προαιρετικού εξοπλισμού είναι ενδεικτικές καθώς έχουν υπολογιστεί με ένα μέσο συντελεστή τέλους ταξινόμησης και άρα ενδέχεται να διαφέρουν από αυτές που αναγράφονται στον παρόντα τιμοκατάλογο.
- Οι λιανικές τιμές συμπεριλαμβάνουν έξοδα μεταφοράς έως τις εγκαταστάσεις των Διανομένων ή τον πλησιέστερο λιμένα της ενδοχώρας - ΔΕΝ συμπεριλαμβάνουν έξοδα ταξινόμησης & τέλη κυκλοφορίας.
- Ο εξοπλισμός, οι τιμές και τα τεχνικά χαρακτηριστικά μπορούν να μεταβληθούν από τον κατασκευαστή χωρίς προηγούμενη ειδοποίηση.

Εσωτερικό	Κωδικός	Προτεινόμενη Λιανική Τιμή ΜΕ Φόρους	Προτεινόμενη Λιανική Τιμή ΧΩΡΙΣ Φόρους
Δερμάτινη ταπετσαρία "Siena", Jet Black	TAV6	1.800 €	1.364 €
Ταπετσαρία ύφασμα/Morrocana "Florey", Jet Black	TAR8	700 €	530 €
Δερμάτινη ταπετσαρία "Siena", Jet Black	TAUY	1.800 €	1.364 €
<b>Εξωτερική εμφάνιση</b>			
Χρωμιωμένες ράγες οροφής	V2P	230 €	174 €
<b>Ζάντες &amp; Ελαστικά</b>			
Ζάντες αλουμινίου 16", 4 διπλών ακτίνων (RV5)	CWAC	400 €	303 €
Ζάντες αλουμινίου 16", 4 διπλών ακτίνων, Titan Gloss (RV5 & 14R)	CWAD	150 €	114 €
Ζάντες αλουμινίου 16", 4 διπλών ακτίνων, Black Solid (RV5 & 13P)	CWAK	150 €	114 €
Ζάντες αλουμινίου 17", πολλαπλών ακτίνων, σε Technical Grey (RS7)	CWAH	150 €	114 €
Ζάντες αλουμινίου 17", πολλαπλών ακτίνων, σε Titan Gloss (RS7 & 14R)	CWAI	150 €	114 €
Ζάντες αλουμινίου 17", 4-διπλών ακτίνων (RGA)	CWAG	100 €	76 €
Ρεζέρβα εξοικονόμησης χώρου 16", ασάλινη	RV0	70 €	53 €
<b>Συστήματα Ενημέρωσης/Ψυχαγωγίας</b>			
Navi 5.0 IntelliLink	IO6	380 €	288 €
Ασύρματη επαγωγική φόρτιση κινητού. Μόνο με IO6.	K4C	250 €	189 €
Digital Audio	U2Q	50 €	38 €
Premium σύστημα ήχου, 7 ηχείων. Μόνο με IO6. Όχι με RV0.	UQG	400 €	303 €
<b>Χρώματα Αμαξώματος &amp; Οροφών</b>			
Summit White (GAZ)	GAZ	170 €	129 €
Μεταλλικά χρώματα (G4i, GDS, G4O, G7O, GPQ, G1R). G1R όχι με 09T	9M2	500 €	379 €
Οροφή σε Noir Perla Nera, Summit White	22T, 09T	500 €	379 €
<b>Ασφάλεια</b>			
Opel Connect (eCall/bCall)	U0U	300 €	227 €
Σύστημα εισόδου εμπρός θυρών, χωρίς κλειδί Open & Start (PEPS)	AVJ	500 €	379 €
Park & Go Pack +	2EX	900 €	682 €
Park & Go Pack + (X-Clusive)	2EX	200 €	152 €
Park & Go Pack II	2F7	700 €	530 €
Lighting Pack	CWJ	950 €	720 €
Safety Pack	BGP	600 €	455 €
Πακέτο Ασφαλείας με: Safety Pack (BGP)	OL6	350 €	265 €
Αισθητήρες παρκαρίσματος εμπρός (Park Pilot)	UD7	200 €	152 €

<b>Αισθητήρες παρκαρίσματος εμπρός &amp; πίσω (Park Pilot)</b>	<b>UD5</b>	<b>300 €</b>	<b>227 €</b>
<b>Rear View Camera Pack</b>	<b>CXG</b>	<b>500 €</b>	<b>379 €</b>
<b>Rear View Camera Pack +</b>	<b>2ED</b>	<b>600 €</b>	<b>455 €</b>
<b>Head-up display. Μόνο με IO6.</b>	<b>UV6</b>	<b>450 €</b>	<b>341 €</b>
<b>Σύστημα συναγερμού</b>	<b>UTJ</b>	<b>350 €</b>	<b>265 €</b>
<b>Άνεση</b>			
<b>Πακέτο άνεσης καθίσματος οδηγού/συνοδηγού για X-Cite &amp; 2020 Edition</b>	<b>J31</b>	<b>600 €</b>	<b>455 €</b>
<b>Πακέτο άνεσης καθίσματος οδηγού/συνοδηγού για X-Clusive</b>	<b>J31</b>	<b>400 €</b>	<b>303 €</b>
<b>Διζωνικός κλιματισμός (ECC)</b>	<b>CJ2</b>	<b>250 €</b>	<b>189 €</b>
<b>Υποβραχιόνιο οδηγού</b>	<b>D05</b>	<b>150 €</b>	<b>114 €</b>
<b>Versatility Pack</b>	<b>B59</b>	<b>400 €</b>	<b>303 €</b>
<b>Versatility Pack (X-Clusive)</b>	<b>B59</b>	<b>300 €</b>	<b>227 €</b>
<b>Γυάλινη ηλεκτρική ηλιοροφή</b>	<b>CFD</b>	<b>900 €</b>	<b>682 €</b>

**Σημειώσεις:**

1. Οι λιανικές τιμές με φόρους που αναφέρονται στον παρόντα τιμοκατάλογο, βασίζονται στις ανώτατες προτεινόμενες τιμές πώλησης προ φόρων (δηλ. χωρίς ΦΠΑ και τέλος ταξινόμησης, βλ. ανάλυση τιμών 3, 4) - κάθε Διανομέας προσδιορίζει κατά την απόλυτη διακριτική του ευχέρεια την τελική λιανική τιμή για κάθε μοντέλο αυτοκινήτου, με βάση τη συγκεκριμένη εμπορική συναλλαγή και την ισχύουσα εμπορική / πιστωτική πολιτική του Διανομέα.
2. Οι τελικές λιανικές τιμές με φόρους ενδέχεται να διαφέρουν από αυτές που αναγράφονται στον παρόντα τιμοκατάλογο καθώς διαμορφώνονται ανάλογα με το συντελεστή τέλους ταξινόμησης στον οποίο εμπίπτει η τελική συνολική τιμή προ φόρων (όπως προκύπτει από το άθροισμα των τιμών προ φόρων του μοντέλου και του προαιρετικού εξοπλισμού).
3. Οι τιμές με φόρους του προαιρετικού εξοπλισμού είναι ενδεικτικές καθώς έχουν υπολογιστεί με ένα μέσο συντελεστή τέλους ταξινόμησης και άρα ενδέχεται να διαφέρουν από αυτές που αναγράφονται στον παρόντα τιμοκατάλογο.
4. Οι λιανικές τιμές συμπεριλαμβάνουν έξοδα μεταφοράς έως τις εγκαταστάσεις των Διανομέων ή τον πλησιέστερο λιμένα της ενδοχώρας - ΔΕΝ συμπεριλαμβάνουν έξοδα ταξινόμησης & τέλη κυκλοφορίας.
5. Ο εξοπλισμός, οι τιμές και τα τεχνικά χαρακτηριστικά μπορούν να μεταβληθούν από τον κατασκευαστή χωρίς προηγούμενη ειδοποίηση.

Έκδοση		X-Cite	Edition 2020			X-Clusive	
Ταπετσαρία		Ύφασμα	Ύφασμα	Δέρμα	Ύφασμα/Morrocana		Δέρμα
		Peanut Jet Black μαύρη	Opel 2020 Jet Black μαύρη	Siena (std AGR) Jet Black μαύρη	Florey Jet Black μαύρη	Florey (std AGR) Jet Black μαύρη	Siena (std AGR) Jet Black μαύρη
Χρώμα Αμαξώματος	Κωδικό ς	TATZ	TAV5	TAV6	TAR9	TAR8	TAUY
Nautic Blue	G4B	+	+	+	+	+	+
<b>Λευκό Χρώμα</b>							
Summit White	GAZ	+	+	+	+	+	+
<b>Μεταλλικά χρώματα</b>							
Pepperoncino Red	G1R	+	+	+	+	+	+
Quartz Silver (Gris Artense)	G4i	+	+	+	+	+	+
True Blue	GDS	+	+	+	+	+	+
Gris Platinum	G4O	+	+	+	+	+	+
Diamond Black (Noir Perla Negra)	G7o	+	+	+	+	+	+
Orange Fizz	GPQ	+	+	+	+	+	+

+ = επιτρεπτός συνδυασμός

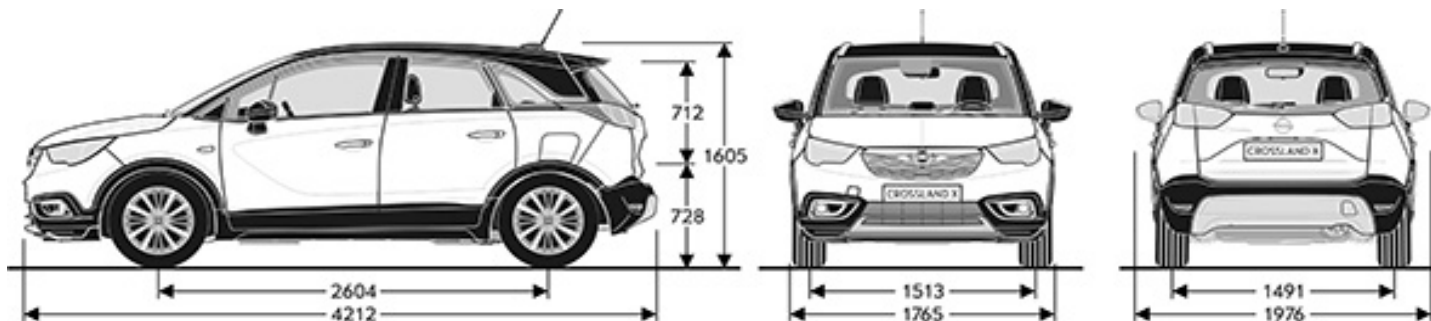

**Βάρη & Διαστάσεις**

Διαστάσεις οχήματος σε mm	
Μήκος	4.212
Πλάτος (+/- εξωτερικούς καθρέπτες)	1.765 / 1.976 (1.825 με αναδιπλωμένους)
Συνολικό ύψος (στο απόβαρο)	1.605
Μεταξόνιο	2.604
Μετατρόχιο, εμπρός/πίσω	1503-1513/1486-1491
Κύκλος στροφής σε m	
Από τοίχο σε τοίχο	11,2
Από κράσπεδο σε κράσπεδο	10,7
Διαστάσεις χώρου αποσκευών σε mm (σύμφωνα με ECIE)	
Μήκος χώρου αποσκευών μέχρι τις πλάτες των πίσω καθισμάτων	793
Μήκος χώρου αποσκευών με αναδιπλωμένα πίσω καθίσματα	1483
Πλάτος μεταξύ των θόλων	947 - 1000
Ύψος στο κατώφλι	550
Χωρητικότητα χώρου αποσκευών σε λίτρα (σύμφωνα με ECIE)	
Χώρος αποσκευών	410 - 520*
Αναδιπλωμένες πλάτες πίσω καθισμάτων, μέχρι την οροφή	1.255
Ρεζερβουάρ	
Χωρητικότητα ρεζερβουάρ (σε λίτρα) Βενζίνη / Diesel	45
Χωρητικότητα ρεζερβουάρ (σε λίτρα) AdBlue	15

\* Με μετακίνηση των πίσω καθισμάτων προς τα εμπρός



**Κινητήρες & Βάρη**

Κινητήρας	1.2	1.2 Direct Injection	1.2 Direct Injection Turbo	1.5 Diesel	1.5 Diesel
Κατηγορία εκπομπών ρύπων	Euro 6d	Euro 6d	Euro 6d	Euro 6d	Euro 6d
Καύσιμο	Αμόλυβδη RON 95	Αμόλυβδη RON 95	Αμόλυβδη RON 95	Diesel	Diesel
Φίλτρο σωματιδίων (DPF)	-	-	-	std	std
Αριθμός κυλίνδρων	3	3	3	4	4
Διάμετρος / Διαδρομή (mm)	75 / 90,5	75 / 90,5	75 / 90,5	75 / 84,8	M.Δ
Κυβισμός (cm <sup>3</sup> )	1199	1199	1199	1499	1499
Μέγιστη απόδοση ισχύος (kW (hp) / σαλ)	61 (83) / 5,750	81 (110) / 5,500	96 (130) / 5,500	75 (102) / 3,500	88 (120) / 3,750
Μέγιστη ροπή (Nm / σαλ)	118 / 2,750	230 / 1,750	230 / 1,750	250 / 1,750	300 / 1,750
Λόγος συμπίεσης	11:3	10.5:1	10.5:1	16.4 : 1	16.4 : 1
Κιβώτιο Ταχυτήτων	MT5	MT6	MT6	MT6	AT6
Βάρη					
Απόβαρο συμπτ. Οδηγού	1176	1265	1274	1291	1361
Επιτρεπόμενο συνολικό βάρος	1705	1795	1805	1835	1860
Ωφέλιμο φορτίο	529	530	531	M.Δ	499
Επιτρεπόμενο φορτίο εμπρός άξονα	840	920	935	965	980
Επιτρεπόμενο φορτίο πίσω άξονα	870	880	875	875	880
Επιτρεπόμενο φορτίο οροφής	50	50	50	50	50

Crossland X	Επιδόσεις			Κατανάλωση καυσίμου σε lt/100km σύμφωνα με 2004/3/EC			Εκπομπές CO <sub>2</sub> σε g/km	Κατανάλωση καυσίμου σε lt/100km	Εκπομπές CO <sub>2</sub> σε g/km
	kW (hp)	Μέγιστη Ταχύτητα σε km/h	Επιτάχυνση 0 –100 km/h σε δευτερόλεπτα	Στην πόλη	Εκτός πόλης	Μικτού κύκλου			
<b>5-τάχυτο Μηχανικό Κιβώτιο</b>									
1.2 Start/Stop	61 (83)	170	14,5	5,6 - 5,4	4,1 - 4,2	4,6 - 4,7	107 - 106	6,6 - 6,0	148 - 137
<b>6-τάχυτο Μηχανικό Κιβώτιο</b>									
1.2 Direct Injection Turbo Start/Stop	81 (110)	187	10,9	5,9 - 5,8	4,2 - 4,1	4,8 - 4,7	110 - 108	6,3 - 6,0	141 - 135
1.2 Direct Injection Turbo Start/Stop	96 (130)	201	9,9	5,7	4,2	4,8 - 4,7	110 - 108	6,4 - 5,9	144 - 134
1.5 Diesel Start/Stop	75 (102)	178	11,7	4,8	3,7 - 3,6	4,1	107	5,1 - 4,7	133 - 123
<b>6-τάχυτο Αυτόματα Κιβώτιο</b>									
1.2 Direct Injection Turbo Start/Stop	96 (130)	198	10,2	5,9	4,5	5	114 - 113	6,7 - 6,4	152 - 145
1.5 Diesel Start/Stop	88 (120)	183	11,5	4,4	3,8 - 3,7	4	106 - 104	5,4 - 5,2	142 - 135

Οι τιμές κατανάλωσης καυσίμου και εκπομπών CO<sub>2</sub> συγκεκριμένων κανονικών οχημάτων οχημάτων ακολουθούν τις για Ταξινόμηση Εναρμονισμένη Διαδικασία Δοκιμών Ελαφρών Οχημάτων (World Harmonised Light Vehicle Test Procedure, WLTP) και οι τιμές που προκύπτουν μετατρέπονται εκ νέου, ώστε να υπάρχει δυνατότητα σύγκρισης με τις τιμές NEDC, σύμφωνα με τους κανονισμούς R (EC) αριθ. 715/2007, R (EU) αριθ. 2017/1153 και R (EU) αριθ. 2017/1151. Για περισσότερα μπορείτε να ανατρέξετε στο σύνδεσμο: <https://www.opel.gr/tools/wltp-drivingstyle-fuelconsumption.html>

Οι τιμές δεν λαμβάνουν υπ' όψιν συγκεκριμένα τις συνθήκες χρήσης και οδήγησης, τον εξοπλισμό ή τον πρόβολο προαιρετικό εξοπλισμό, ενώ μπορεί να διαφέρουν ανάλογα με τον τύπο ελαστικών. Για περισσότερες πληροφορίες σχετικά με τις επίσημες τιμές κατανάλωσης καυσίμου και εκπομπών CO<sub>2</sub>, παρακαλούμε ανατρέξτε στην οδηγία με τίτλο "Οδηγία για την κατανάλωση καυσίμου και τις εκπομπές CO<sub>2</sub> καινούριων επιβατικών αυτοκινήτων", η οποία αναφέρεται σε όλα τα σημεία πώλησης.

Τύπος Ελαστικού	Αποδοτικότητα Καυσίμου Ελαστικού <sup>1,2</sup>	Πρόσφυση Ελαστικού σε βρεγμένο οδόστρωμα <sup>1,2</sup>	Εξωτερικός Θόρυβος Κύλησης Ελαστικού <sup>1,2</sup>	
195/60 R 16	C - B	B		71 - 69 dB
215/50 R 17	C - B	B - A		71 dB

1. Κατάταξη ελαστικού σύμφωνα με τον κανονισμό (EC) 1222/2009. 2. Οι μάρκες των ελαστικών μπορεί να διαφέρουν.

**Opel Grandland X**  
**Τιμοκατάλογος**

**ΜΥ'20.5**

**Ημερομηνία Έκδοσης: 28/07/20**



	Κινητήρας		Κιβώτιο	X-Cite	Edition 2020	X-Clusive	Ultimate
Βενζίνη	1.2lt Turbo, 130 hp	Start & Stop	MT6	21.650 €	23.100 €	26.700 €	33.700 €
			AT8	-	24.800 €	28.600 €	35.600 €
	1.6lt, 180hp	Start & Stop	AT8	-	-	33.400 €	39.100 €
Πετρέλαιο	1.5lt, 130hp	Start & Stop	MT6	22.770 €	24.850 €	28.500 €	35.700 €
			AT8	-	26.700 €	29.700 €	36.400 €

**Σημειώσεις:**

1. Οι λιανικές τιμές με φόρους που αναφέρονται στον παρόντα τιμοκατάλογο, βασίζονται στις ανώτατες προτεινόμενες τιμές πώλησης προ φόρων (δηλ. χωρίς ΦΠΑ και τέλος ταξινόμησης, βλ. ανάλυση τιμών 3, 4) - κάθε Διανομέας προσδιορίζει κατά την απόλυτη διακριτική του ευχέρεια την τελική λιανική τιμή για κάθε μοντέλο αυτοκινήτου, με βάση τη συγκεκριμένη εμπορική συναλλαγή και την ισχύουσα εμπορική / πιστωτική πολιτική του Διανομέα».
2. Οι τελικές λιανικές τιμές με φόρους ενδέχεται να διαφέρουν από αυτές που αναγράφονται στον παρόντα τιμοκατάλογο καθώς διαμορφώνονται ανάλογα με το συντελεστή τέλους ταξινόμησης στον οποίο εμπίπτει η τελική συνολική τιμή προ φόρων (όπως προκύπτει από το άθροισμα των τιμών προ φόρων του μοντέλου και του προαιρετικού εξοπλισμού).
3. Οι τιμές με φόρους του προαιρετικού εξοπλισμού είναι ενδεικτικές καθώς έχουν υπολογιστεί με ένα μέσο συντελεστή τέλους ταξινόμησης και άρα ενδέχεται να διαφέρουν από αυτές που αναγράφονται στον παρόντα τιμοκατάλογο.
4. Οι λιανικές τιμές συμπεριλαμβάνουν έξοδα μεταφοράς έως τις εγκαταστάσεις των Διανομέων ή τον πλησιέστερο λιμένα της ενδοχώρας - ΔΕΝ συμπεριλαμβάνουν έξοδα ταξινόμησης & τέλη κυκλοφορίας.
5. Ο εξοπλισμός, οι τιμές και τα τεχνικά χαρακτηριστικά μπορούν να μεταβληθούν από τον κατασκευαστή χωρίς προηγούμενη ειδοποίηση.

Ανακύκλωση: Πληροφορίες αναφορικά με τον Σχεδιασμό για το Περιβάλλον, το Δίκτυο Παράδοσης & Παραλαβής Οχημάτων Τέλους Κύκλου Ζωής ΕΔΟΕ μπορούν να βρεθούν στο: [www.edoe.gr](http://www.edoe.gr)



Εξοπλισμός Opel Grandland X		2			
		X-Cite	Edition 2020	X-Clusive	Ultimate
Εσωτερικό		Προτεινόμενη Λιανική Τιμή			
Δερμάτινο τιμόνι 3 ακτίνων	N34	s	s	s	-
Τιμόνι με επίπεδο κάτω τμήμα	N35	-	-	-	s
Χρωμαωμένα μαρσπιέ θυρών	B9K	-	s	-	s
<b>Ταπετασία ύφασμα/Μοτrocana, Jet Black, που περιλαμβάνει:</b> - Sport καθίσματα εμπρός (AE4) - Ρύθμιση καθίσματος οδηγού/συνοδηγού 6/4 κατευθύνσεων (AH4/AG6) - Προέκταση μαξιλαριού βάσης καθίσματος οδηγού (AHC) - Ηλεκτρική οσφυϊκή υποστήριξη καθίσματος οδηγού 4 θέσεων (AVK)	TATL	s	s	-	-
Υφασμάτινη ταπετασία "Formula" Jet Black	TAT3	-	-	-	-
<b>Δερμάτινη ταπετασία, Jet Black, που περιλαμβάνει:</b> - Sport καθίσματα εμπρός (AE4), ηλεκτρικά ρυθμιζόμενα (AE8) - Ρύθμιση καθίσματος συνοδηγού 6 κατευθύνσεων (A53) - Αεριζόμενα καθίσματα οδηγού/συνοδηγού (KU1 / KU3) - Προέκταση μαξιλαριού βάσης καθίσματος οδηγού / συνοδηγού (AHC / AHF) - Ηλεκτρική οσφυϊκή υποστήριξη καθίσματος οδηγού/ συνοδηγού 4 / 4 θέσεων (AVK / AVU) - Winter pack 1 (2EB) με Θερμαινόμενα καθίσματα εμπρός (KA1) & Θερμαινόμενο τιμόνι (UVD)	TATM	-	€ 1.700	-	-
<b>Ταπετασία ύφασμα/Μοτrocana, Jet Black, που περιλαμβάνει:</b> - Sport καθίσματα εμπρός (AE4) - Ρύθμιση καθίσματος οδηγού /συνοδηγού 6/4 κατευθύνσεων (AH4/AG6), <b>X-Clusive</b> - Ρύθμιση καθίσματος οδηγού /συνοδηγού 6/6 κατευθύνσεων (AH4/A53), <b>Ultimate</b> - Προέκταση μαξιλαριού βάσης καθίσματος οδηγού (AHC) (X-Clusive) & συνοδηγού (AHF) ( <b>Ultimate</b> ) - Ηλεκτρική οσφυϊκή υποστήριξη καθίσματος οδηγού 4 θέσεων (AVK) (X-Clusive) & συνοδηγού (AVU) ( <b>Ultimate</b> )	TATO	-	-	s	s
<b>Δερμάτινη ταπετασία, Jet Black, που περιλαμβάνει:</b> - Sport καθίσματα εμπρός (AE4), ηλεκτρικά ρυθμιζόμενα (AE8) - Ρύθμιση καθίσματος συνοδηγού AGR 6 κατευθύνσεων (A53) - Αεριζόμενα καθίσματα οδηγού/συνοδηγού (KU1 / KU3) - Προέκταση μαξιλαριού βάσης καθίσματος οδηγού / συνοδηγού (AHC / AHF) - Ηλεκτρική οσφυϊκή υποστήριξη καθίσματος οδηγού/ συνοδηγού 4 / 4 θέσεων (AVK / AVU) - Winter pack 1 (2EB) με Θερμαινόμενα καθίσματα εμπρός (KA1) & Θερμαινόμενο τιμόνι (UVD)	TAT4	-	-	€ 1.700	€ 1.700
<b>Εξωτερική εμφάνιση</b>					
<b>Πακέτο Enejoy Appearance, με:</b> Φιμέ πίσω & πλαινό κρύσταλλα (AKO) Χρωμιωμένο περίγραμμα πλευρικών παραθύρων (MDQ) Χρωμιωμένο ένθετο εμπρός/πίσω προφυλακτήρα (VEV/8EE)	WFY	-	s	-	-
Φιμέ πίσω & πλαινό κρύσταλλα. <b>Στην έκδοση Edition 2020, std με το πακέτο WFY</b>	AKo	€ 250	s	s	s
Χρωμιωμένες ράγες οροφής, <b>Όχι με ηλιοσκόπη (CFD). Αφαιρούνται όταν ορίζεται ηλιοσκόπη (CFD)</b>	VGA	€ 250	€ 250	s	s
Χρωμιωμένο περίγραμμα πλευρικών παραθύρων. <b>Στην έκδοση Edition 2020, std με το πακέτο WFY</b>	MDQ	-	s	s	s
Χρωμιωμένο ένθετο εμπρός/πίσω προφυλακτήρα. <b>Στην έκδοση Edition 2020, std με το πακέτο WFY</b>	VEV/8EE	-	s	s	s
Χειρολαβές θυρών στο χρώμα του αμαξώματος	D75	s	s	s	s
<b>Χρώματα Αμαξώματος &amp; Οροφών</b>					
Μαύρο χρώμα ( <b>όχι με 41T</b> )	G7o	o	o	o	o
Λευκό χρώμα (White Jade )	G2o	€ 170	€ 170	€ 170	€ 170
Μεταλλικά χρώματα (G4i, G4o)	9M2	€ 500	€ 500	€ 500	€ 500
Βουτίκα χρώματα (G1o, GDU, G8Z)	BTQ	€ 650	€ 650	€ 650	€ 650
Οροφή & εξωτερικοί καθρέπτες σε Μαύρο ( <b>όχι με G7o</b> )	41T	-	s	€ 700	s
Οροφή & εξωτερικοί καθρέπτες στο χρώμα του αμαξώματος	XAE1	-	o	-	o
<b>Ζάντες &amp; Ελαστικά</b>					
Ζάντες αλουμινίου 17", 5 διπλών ακτίνων ελαστικά 215/65 XL 103V (QHT)	RSB	s	-	-	-
Ζάντες αλουμινίου 17" ελαστικά 215/65 XL 103V (QHT)	PXS	-	s	-	-
Ζάντες αλουμινίου 7.5J x 18, 5 ακτίνων, Diamond cut, Technical Grey / ελαστικά 225/55 R18 102V (QHV)	RQH	-	€ 250	s	-
Ζάντες αλουμινίου 7.5J x 18, 5 ακτίνων, Diamond cut, Μαύρες / ελαστικά 225/55 R18 102V (QHV).	RQK	-	€ 250	o	s
Ρεζέρβα εξοικονόμησης χώρου, αστάλινη	RQP	€ 70	€ 70	€ 70	€ 70
<b>Συστήματα Ενημέρωσης/Ψυχαγωγίας <sup>(2)</sup></b>					d
R 4.0 IntelliLink, BT <sup>1</sup> , Radio, με έγχρωμη οθόνη αφής 7", 6 ηχεία (UW6), κεραία (U91), χειριστήρια στο τιμόνι (UC3)	IOA	s	s	s	-
Navi 5.0 IntelliLink, BT <sup>1</sup> , Radio, με έγχρωμη οθόνη αφής 8", 6 ηχεία (UW6), κεραία τύπου καρχαρία (US3), χειριστήρια στο τιμόνι (UC3)	IO6	-	€ 650	€ 650	s
Digital Audio	U2Q	€ 50	€ 50	€ 50	€ 50
Ασύρματη επαγγελματική φόρτιση κινητού	K4C	€ 300	€ 300	€ 300	€ 300
CD Player, MP3. <b>Μόνο με IO6</b>	TG5	-	€ 200	€ 200	€ 200
Board computer	U68	s	s	s	s
<sup>(1)</sup> Λόγω πληθώρας διαθέσιμων κινητών τηλεφώνων, δεν μπορεί να εσφαλθεί η συμβατότητα με όλα και συνεπώς δεν υποστηρίζονται όλες οι λειτουργίες από όλα τα κινητά τηλέφωνα.					
<b>Άνεση</b>					
Κάθισμα οδηγού/συνοδηγού με ρύθμιση 6/4 κατευθύνσεων	AH4/AG6	s	s	s	-
Κάθισμα οδηγού/συνοδηγού με ρύθμιση 6/6 κατευθύνσεων	AH4/A53	-	-	-	s
Θήκες στις πλάτες των εμπρός καθισμάτων	EA1/EA2	s	s	s	s
Κεντρικό υποβραχιόνιο εμπρός, με ποτηροθήκη	DBU/DUA	s	s	s	s
Τηλεσκοπική και καθ' ύψος ρύθμιση τιμονιού	N37	s	s	s	s
Σύστημα διατήρησης σταθερής ταχύτητας (Cruise Control)	K33	s	s	s	s
Προσαρμόζόμενο σύστημα διατήρησης σταθερής ταχύτητας (Adaptive Cruise Control).					
<b>Μόνο με 8-τάχυτα αυτόματα κιβώτια (AT8) &amp; Μόνο με 2F6.</b>	KSA	-	€ 650	€ 650	€ 650
Διζωνικός κλιματισμός (ECC)	CJ2	s	s	s	s

		X-Cite	Edition 2020	X-Clusive	Ultimate
Εμπρός σκιάδια με φωτιζόμενο καθρέπτη	<i>D6i</i>	-	-	s	s
Εσωτερικός φωτισμός	<i>C93</i>	s	s	s	s
Φωτισμός κεντρικής κονσόλας & εμπρός θυρών	<i>C70</i>	-	-	s	s
Φώτα ανάγνωσης πίσω	<i>TW8</i>	-	-	s	s
Ηλεκτρικά παράθυρα εμπρός/πίσω		s	s	s	s
Κεντρικό κλείδωμα θυρών με τηλεχειριστήριο		s	s	s	s
<b>Versatility Pack, που περιλαμβάνει:</b>					
Διαρρέσιμο, αναδιπλούμενο πίσω κάθισμα, με υποβραχιόνιο (WD9)					
Προσαρμοζόμενο πάτωμα χώρου αποσκευών - 2 θέσεις (D7E) <b>(όχι για την έκδοση X-Clusive)</b>	<i>PS1</i>	€ 400	€ 400	s	s
Φωτισμός χώρου αποσκευών (U25)					
Πανοραμική ηλιοροφή. <b>Όχι με ράγες οροφής (VGA). Αφαιρούνται (X-Clusive/Ultimate) όταν ορίζεται η πανοραμική οροφή.</b>	<i>CFD</i>	-	€ 900	€ 900	€ 900
Θερμαινόμενο παρμπρίζ	<i>C50</i>	-	-	-	s

		X-Cite	Edition 2020	X-Clusive	Ultimate
<b>Λειτουργικότητα</b>					
Βάσεις για δίκτυ ασφαλείας	AJT	s	s	s	s
Δίκτυ ασφαλείας	AP9	€ 300	€ 300	€ 300	€ 300
Κάλυμμα χώρου αποσκευών	CGY	s	s	s	s
<b>Πρίζα 12V, με:</b> - πρίζα 12V, χώρου αποσκευών (KC8) - πρίζα 12V, δεύτερης σειράς καθισμάτων (KC7)	PS2	€ 50	s	s	s
<b>Πρίζα 230V, με:</b> - πρίζα 12V, χώρου αποσκευών (KC8) - πρίζα 230V, δεύτερης σειράς καθισμάτων (K17)	1RL	€ 100	€ 100	€ 100	€ 100
<b>Ασφάλεια</b>					
Σύστημα ελέγχου πίεσης ελαστικών (TMPS)	UJO	s	s	s	s
Opel Connect (eCall/bCall)	U0U	€ 300	€ 300	€ 300	€ 300
Σύστημα εισόδου χωρίς κλειδί Open & Start (PEPS), με ηλεκτρικό άνοιγμα πόρτας χώρου αποσκευών (TC2)	AVJ	-	-	€ 700	s
Ηλεκτρικό χειρόφρενο	J71	s	s	s	s
Αισθητήρες παρκαρίσματος πίσω	UD7	€ 400	-	-	-
Αισθητήρες παρκαρίσματος εμπρός/πίσω & κάμερα οπισθοπορείας	UD5/UVC	-	s	-	-
<b>Park &amp; Go Pack 1, με:</b> - Ηλεκτρικά αναδιπλούμενους εξωτερικούς καθρέπτες, με puddle light (DXJ) - Αισθητήρες παρκαρίσματος εμπρός/πίσω (UD5)	2EX	-	-	s	-
<b>Park &amp; Go Pack 2, με:</b> - Ηλεκτρικά αναδιπλούμενους εξωτερικούς καθρέπτες, με puddle light (DXJ) - Προεidoποίηση Τυφλού Σημείου (UDQ) - Προηγμένο Σύστημα Υποβοήθησης Παρκαρίσματος (UFQ) - Κάμερα οπισθοπορείας (UVC)	2F7	-	€ 900	€ 400	s
<b>Park &amp; Go Pack 3, με:</b> - Ηλεκτρικά αναδιπλούμενους εξωτερικούς καθρέπτες, με puddle light (DXJ) - Προεidoποίηση Τυφλού Σημείου (UDQ) - Προηγμένο Σύστημα Υποβοήθησης Παρκαρίσματος (UFQ) - Κάμερα Οπισθοπορείας 360° (UVH) - Navi 5.0 IntelliLink (IO6)	2Fi	-	€ 1.600	€ 900	€ 600
Φώτα ημέρας ECO LED	T4L	s	s	s	s
<b>Προβολείς Πλήρους Λειτουργίας LED, με:</b> - Προβολείς LED (T4L) - Αυτόματη λειτουργία μεγάλης σκάλας προβολέων (TQ5)	T95	-	€ 1.500	€ 1.500	s
Πίσω φώτα LED	UGE	s	s	s	s
Προβολείς ομίχλης εμπρός	T3U	s	s	s	s
<b>Sight &amp; Light Pack, με:</b> - Αισθητήρα βροχής (CE1) - Ηλεκτροχρωματικό εσωτερικό καθρέπτη (DD8) - Αυτόματη λειτουργία μεγάλης σκάλας προβολέων (TQ5) - Αυτόματη ενεργοποίηση φώτων (T83)	CWX	s	s	s	s
<b>Safety Pack, με:</b> - Σύστημα Αναγνώρισης Κόπωσης Οδηγού (AHM) - Σύστημα Υποβοήθησης Διατήρησης στη Λωρίδα Κυκλοφορίας (LHX) - Σύστημα Αναγνώρισης Επικείμενης Σύγκρουσης (UEU) & Αισθητήρες αποφυγής σύγκρουσης (UGN), με KSA - Ενεργό Σύστημα Φρεναρίσματος Έκτακτης Ανάγκης (UG2), με K33	2F6	-	€ 600	s	s
Προεidoποίηση παρέκκλισης από λωρίδα κυκλοφορίας	UFL	s	s	-	-
Αναγνώριση σημμάτων κυκλοφορίας	UVX	s	s	s	s
Ηλεκτρικά ρυθμιζόμενοι/θερμαινόμενοι καθρέπτες στο χρώμα του αμαξώματος	DXK	s	s	-	-
Ηλεκτρικά ρυθμιζόμενοι/θερμαινόμενοι & αναδιπλούμενοι καθρέπτες στο χρώμα του αμαξώματος. <b>Στην έκδοση X-Clusive std με το πακέτο 2EX. Στην έκδοση Ultimate std με το πακέτο 2F7</b>	DXJ	-	-	s	s
Διπλοί προεντατήρες στις εμπρός ζώνες ασφαλείας & Προεντατήρες στις πίσω ζώνες ασφαλείας	A69 / SBK	s	s	s	s
Υπενθύμιση ζώνης ασφαλείας οδηγού/συνοδηγού & πίσω καθισμάτων	UHG/UHH & UH5	s	s	s	s
3ο πίσω προσκέφαλο	AQP	s	s	s	s
Αερόσακοι οδηγού, συνοδηγού, πλευρικοί & οροφής	AY2	s	s	s	s
Δυνατότητα απενεργοποίησης αερόσακων συνοδηγού	C99	s	s	s	s
Σύστημα διεύθυνσης με ηλεκτρική υποβοήθηση	NJ1	s	s	s	s
Ηλεκτρονικό πρόγραμμα ευστάθειας (ESP), ABS & Βοήθημα εκκίνησης σε ανηφόρα (HSA)	FX3 & KB5	s	s	s	s

**Σημειώσεις:**

- Οι λιανικές τιμές με φόρους που αναφέρονται στον παρόντα τιμοκατάλογο, βασίζονται στις ανώτατες προτεινόμενες τιμές πώλησης προ φόρων (δηλ. χωρίς ΦΠΑ και τέλος ταξινόμησης, βλ. ανάλυση τιμών 3, 4) - κάθε Διανομέας προσδιορίζει κατά την απόλυτη διακριτική του ευχέρεια την τελική (λιανική) τιμή για κάθε μοντέλο αυτοκινήτου, με βάση τη συγκεκριμένη εμπορική συναλλαγή και την ισχύουσα εμπορική / πιστωτική πολιτική του Διανομέα.
- Οι τελικές λιανικές τιμές με φόρους ενδέχεται να διαφέρουν από αυτές που αναγράφονται στον παρόντα τιμοκατάλογο καθώς διαμορφώνονται ανάλογα με το συντελεστή τέλους ταξινόμησης στον οποίο εμπίπτει η τελική συνολική τιμή προ φόρων (όπως προκύπτει από το άθροισμα των τιμών προ φόρων του μοντέλου και του προαιρετικού εξοπλισμού).
- Οι τιμές με φόρους του προαιρετικού εξοπλισμού είναι ενδεικτικές καθώς έχουν υπολογιστεί με ένα μέσο συντελεστή τέλους ταξινόμησης και άρα ενδέχεται να διαφέρουν από αυτές που αναγράφονται στον παρόντα τιμοκατάλογο.
- Οι λιανικές τιμές συμπεριλαμβανομένου έσοδα μεταφοράς έως τις εγκαταστάσεις των Διανομέων ή τον πλησιέστερο λιμένα της ενδοχώρας - ΔΕΝ συμπεριλαμβάνουν έσοδα ταξινόμησης & τέλη κυκλοφορίας.
- Ο εξοπλισμός, οι τιμές και τα τεχνικά χαρακτηριστικά μπορούν να μεταβληθούν από τον κατασκευαστή χωρίς προηγούμενη ειδοποίηση.

Μοντέλο - Περιγραφή	Κωδικός	Καύσιμο	Εκπομπές Ρύπων (CO <sub>2</sub> Μικτού)	Προτεινόμενη Λιανική Τιμή ΜΕ Φόρων	Προτεινόμενη Λιανική Τιμή ΠΡΟ Φόρων	ΦΠΑ	Τέλος ταξινόμησης CO <sub>2</sub>	Τέλη κυκλοφορίας	Ειδικές Κατηγορίες		
									Κυβισμός (κ.ε.)	Πολύτεκνοι	Ανάπηροι
X-Cite 1.2lt Turbo, 130 hp Start & Stop MT6	02D75 EP62	Βενζίνη	117	21.650 €	16.487 €	3.957 €	1.207 €	115 €	1.199	20.444 €	20.444 €
X-Cite 1.5lt, 130hp Start & Stop MT6	02D75 HG62	Πετρέλαιο	105	22.770 €	17.198 €	4.128 €	1.445 €	103 €	1.499	21.326 €	21.326 €
Edition 2020 1.2lt Turbo, 130 hp Start & Stop MT6	02Z75 EP61	Βενζίνη	117	23.100 €	17.384 €	4.172 €	1.544 €	115 €	1.199	21.556 €	21.556 €
Edition 2020 1.2lt Turbo, 130 hp Start & Stop AT8	02Z75 EF81	Βενζίνη	114	24.800 €	18.344 €	4.403 €	2.052 €	112 €	1.199	22.747 €	22.747 €
Edition 2020 1.5lt, 130hp Start & Stop MT6	02Z75 HG61	Πετρέλαιο	105	24.850 €	18.373 €	4.410 €	2.068 €	103 €	1.499	22.783 €	22.783 €
Edition 2020 1.5lt, 130hp Start & Stop AT8	02Z75 HD81	Πετρέλαιο	113	26.700 €	19.418 €	4.660 €	2.622 €	111 €	1.499	24.078 €	24.078 €
X-Clusive 1.2lt Turbo, 130 hp Start & Stop MT6	02E75 EP62	Βενζίνη	117	26.700 €	19.418 €	4.660 €	2.622 €	115 €	1.199	24.078 €	24.078 €
X-Clusive 1.2lt Turbo, 130 hp Start & Stop AT8	02E75 EF82	Βενζίνη	114	28.600 €	20.468 €	4.912 €	3.220 €	112 €	1.199	25.380 €	25.380 €
X-Clusive 1.6lt, 180hp Start & Stop AT8	02E75 IA82	Βενζίνη	131	33.400 €	22.798 €	5.472 €	5.131 €	157 €	1.598	28.270 €	28.270 €
X-Clusive 1.5lt, 130hp Start & Stop MT6	02E75 HG62	Πετρέλαιο	105	28.500 €	20.414 €	4.899 €	3.187 €	103 €	1.499	25.313 €	25.313 €
X-Clusive 1.5lt, 130hp Start & Stop AT8	02E75 HD82	Πετρέλαιο	113	29.700 €	21.059 €	5.054 €	3.587 €	111 €	1.499	26.113 €	26.113 €
Ultimate 1.2lt Turbo, 130 hp Start & Stop MT6	02U75 EP61	Βενζίνη	117	33.700 €	23.210 €	5.570 €	4.920 €	115 €	1.199	28.780 €	28.780 €
Ultimate 1.2lt Turbo, 130 hp Start & Stop AT8	02U75 EF81	Βενζίνη	114	35.600 €	24.231 €	5.815 €	5.553 €	112 €	1.199	30.046 €	30.046 €
Ultimate 1.6lt, 180hp Start & Stop AT8	02U75 IA81	Βενζίνη	131	39.100 €	25.726 €	6.174 €	7.200 €	157 €	1.598	31.900 €	31.900 €
Ultimate 1.5lt, 130hp Start & Stop MT6	02U75 HG61	Πετρέλαιο	105	35.700 €	24.285 €	5.828 €	5.587 €	103 €	1.499	30.113 €	30.113 €
Ultimate 1.5lt, 130hp Start & Stop AT8	02U75 HD81	Πετρέλαιο	113	36.400 €	24.662 €	5.919 €	5.820 €	111 €	1.499	30.581 €	30.581 €

**Σημειώσεις**

- Οι λιανικές τιμές με φόρους που αναφέρονται στον παρόντα τιμοκατάλογο, βασίζονται στις ανώτερες προτεινόμενες τιμές πώλησης προ φόρων (δηλ. χωρίς ΦΠΑ και τέλος ταξινόμησης, βλ. ανάλυση τιμών 3, 4) - κάθε διανομέας προσδιορίζει κατά την απόλυτη διακριτική του ευχέρεια την τελική λιανική τιμή για κάθε μοντέλο αυτοκινήτου, με βάση τη συγκεκριμένη εμπορική συναλλαγή και την ισχύουσα εμπορική / πιστωτική πολιτική του Διανομέα.
- Οι τελικές λιανικές τιμές με φόρους ενδέχεται να διαφέρουν από αυτές που αναγράφονται στον παρόντα τιμοκατάλογο καθώς διαμορφώνονται ανάλογα με το συντελεστή τέλους ταξινόμησης στον οποίο εμπίπτει η τελική συνολική τιμή προ φόρων (όπως προκύπτει από το άθροισμα των τιμών προ φόρων του μοντέλου και του προαιρετικού εξοπλισμού).
- Οι τιμές με φόρους του προαιρετικού εξοπλισμού είναι ενδεικτικές καθώς έχουν υπολογιστεί με ένα μόνο συντελεστή τέλους ταξινόμησης και άρα ενδέχεται να διαφέρουν από αυτές που αναγράφονται στον παρόντα τιμοκατάλογο.
- Οι λιανικές τιμές συμπεριλαμβάνουν έξοδα μεταφοράς έως τις εγκαταστάσεις των Διανομέων ή τον πλησιέστερο λιμένα της ενδοχώρας - ΔΕΝ συμπεριλαμβάνουν έξοδα ταξινόμησης & τέλη κυκλοφορίας.
- Ο εξοπλισμός, οι τιμές και τα τεχνικά χαρακτηριστικά, μπορούν να μεταβληθούν από τον κατασκευαστή χωρίς προηγούμενη ειδοποίηση.

Εσωτερικό	Κωδικός	Προτεινόμενη Λιανική Τιμή <b>ΜΕ</b> Φόρους	Προτεινόμενη Λιανική Τιμή <b>ΧΩΡΙΣ</b> Φόρους
<p>Δερματίνη ταπετσαρία, Jet Black, που περιλαμβάνει:</p> <ul style="list-style-type: none"> <li>- Sport καθίσματα εμπρός (AE4)</li> <li>- Ηλεκτρική ρύθμιση εμπρός καθισμάτων 8 θέσεων (AE8)</li> <li>- Ρύθμιση καθίσματος συνοδηγού AGR 6 κατευθύνσεων (A53)</li> <li>- Αεριζόμενα καθίσματα οδηγού/συνοδηγού (KU1 / KU3)</li> <li>- Προέκταση μαξιλαριού βάσης καθίσματος οδηγού / συνοδηγού (AHC / AHF)</li> <li>- Ηλεκτρική οσφυϊκή υποστήριξη καθίσματος οδηγού/ συνοδηγού 4 / 4 θέσεων (AVK / AVU)</li> <li>- Εσωτερικός φωτισμός - Κεντρική κονσόλα &amp; εμπρός θύρες (C70)</li> <li>- Winter pack 1 (2EB) με Θερμαινόμενα καθίσματα εμπρός (KA1) &amp; Θερμαινόμενο τιμόνι (UVD)</li> </ul>	TATM	1.700 €	1.181 €
<p>Δερμάτινη ταπετσαρία, Jet Black, που περιλαμβάνει:</p> <ul style="list-style-type: none"> <li>- Sport καθίσματα εμπρός (AE4)</li> <li>- Ηλεκτρική ρύθμιση εμπρός καθισμάτων 8 θέσεων (AE8)</li> <li>- Ρύθμιση καθίσματος συνοδηγού AGR 6 κατευθύνσεων (A53)</li> <li>- Αεριζόμενα καθίσματα οδηγού/συνοδηγού (KU1 / KU3)</li> <li>- Προέκταση μαξιλαριού βάσης καθίσματος οδηγού / συνοδηγού (AHC / AHF)</li> <li>- Ηλεκτρική οσφυϊκή υποστήριξη καθίσματος οδηγού/ συνοδηγού 4 / 4 θέσεων (AVK / AVU)</li> <li>- Winter pack 1 (2EB) με Θερμαινόμενα καθίσματα εμπρός (KA1) &amp; Θερμαινόμενο τιμόνι (UVD)</li> </ul>	TAT4	1.700 €	1.181 €
<b>Εξωτερική εμφάνιση</b>			
Φιμέ πίσω & πλαϊνά κρύσταλλα	AKo	250 €	174 €
Χρωμιωμένες ράγες οροφής. Όχι με Ηλιοροφή (CFD)	VGA	250 €	174 €
<b>Χρώματα Αμαξώματος &amp; Οροφών</b>			
Λευκό χρώμα (White Jade)	G2o	170 €	118 €
Μεταλλικά χρώματα (G4i, G4o)	9M2	500 €	347 €
Boutique χρώματα (G1o, GDU, G8Z)	BTQ	650 €	451 €
Οροφή & εξωτερικοί καθρέπτες σε Μαύρο (όχι με G7o & GFH)	41T	700 €	486 €
<b>Ζάντες &amp; Ελαστικά</b>			
Ζάντες αλουμινίου 17.5J x 16, 5 ακτίνων, Διατομή cut, technical	RQH	250 €	174 €
Ζάντες αλουμινίου 17.5J x 16, 5 ακτίνων, Διατομή cut, μαυρες / ελαστικά 225/55 R18 102V (OHV)	RQK	250 €	174 €
Ρεζέρβα εξοικονόμησης χώρου, ασάλινη	RUP	70 €	49 €
<b>Συστήματα Ενημέρωσης/Ψυχαγωγίας</b>			
Navi 5.0 IntelliLink, BT1, Radio, με έγχρωμη οθόνη αφής 8"	IO6	650 €	451 €
Digital Audio	U2Q	50 €	35 €
Ασύρματη επαγωγική φόρτιση κινητού	K4C	300 €	208 €
CD Player, MP3. Στην έκδοση X-Cite μόνο με IO6	TG5	200 €	139 €
<b>Άνεση</b>			
Προσαρμοζόμενο σύστημα διατήρησης σταθερής ταχύτητας (Adaptive Cruise Control). Μόνο με 1.6 AT	KSA	650 €	451 €

<b>Versatility Pack, που περιλαμβάνει:</b> Διαιρούμενο, αναδιπλούμενο πίσω κάθισμα, με υποβραχιόνιο (WD9) Προσαρμοζόμενο πάτωμα χώρου αποσκευών - 2 θέσεις (D7E) Φωτισμός χώρου αποσκευών (U25) Πανοραμική ηλιοροφή. Όχι με ράγες οροφής (VGA)	PS1	400 €	278 €
	CFD	900 €	625 €
<b>Λειτουργικότητα</b>			
Δίχτυ ασφαλείας	AP9	300 €	208 €
Πρίζα 12V, με: - πρίζα 12V, χώρου αποσκευών (KC8) - πρίζα 12V, δεύτερης σειράς καθισμάτων (KC7)	PS2	50 €	35 €
Πρίζα 230V, με: - Πρίζα 12V, χώρου αποσκευών (KC8) - Πρίζα 230V, δεύτερης σειράς καθισμάτων (Ki7)	1RL	100 €	69 €
<b>Ασφάλεια</b>			
Opel Connect (eCall/bCall)	U0U	300 €	208 €
Σύστημα εισόδου χωρίς κλειδί Open & Start (PEPS), με: - Ηλεκτρικό άνοιγμα πόρτας χώρου αποσκευών (TC2)	AVJ	700 €	486 €
Αισθητήρες παρκαρίσματος πίσω	UD7	400 €	278 €
Park & Go Pack 2	2F7	900 €	625 €
Park & Go Pack 2 (X-Clusive)	2F7	400 €	278 €
Park & Go Pack 3	2Fi	1.600 €	1.111 €
Park & Go Pack 3 (X-Clusive)	2Fi	900 €	625 €
Park & Go Pack 3 (Ultimate)	2Fi	600 €	417 €
Προβολείς Πλήρους Λειτουργίας LED	T95	1.500 €	1.042 €
Safety Pack, με: - Σύστημα Αναγνώρισης Κόπωσης Οδηγού (AHM) - Σύστημα Αναγνώρισης Επικείμενης Σύγκρουσης (UEU) - Αυτόματο Φρενάρισμα Έκτακτης Ανάγκης (UGN) - Σύστημα Υποβοήθησης Διατήρησης στη Λωρίδα Κυκλοφορίας (UHX)	2F6	600 €	417 €

Έκδοση		Edition 2020			X-Clusive		Ultimate	
		Ύφασμα/Morrocana με sport καθίσματα	Ύφασμα/Morrocana με sport καθίσματα	Δέρμα	Ύφασμα/Morrocana με sport καθίσματα	Δέρμα	Ύφασμα/Morrocana με sport καθίσματα	Δέρμα
Ταπετσαρία		Jet Black μαύρη	Jet Black μαύρη	Jet Black μαύρη	Jet Black μαύρη	Jet Black μαύρη	Jet Black μαύρη	Jet Black μαύρη
Χρώμα Αμαξώματος	Κωδικός	TATL	TATL	TATM	TATO	TAT4	TATO	TAT4
<b>Μαύρο Χρώμα</b>								
Diamond Black	G7o	+	+	+	+	+	+	+
<b>Λευκό Χρώμα</b>								
White Jade	G2o	+	+	+	+	+	+	+
<b>Μεταλλικά χρώματα</b>								
Quartz Grey	G4i	+	+	+	+	+	+	+
Moonstone Grey	G4o	+	+	+	+	+	+	+
<b>Boutique χρώματα</b>								
Topaz Blue	G8Z	+	+	+	+	+	+	+
Pearl White	G1o	+	+	+	+	+	+	+
Dark Ruby Red	GDU	+	+	+	+	+	+	+

+ = επιτρεπτός συνδυασμός

Grandland-X CUV5 22.06.2017

Μαβε/Dimensions mm

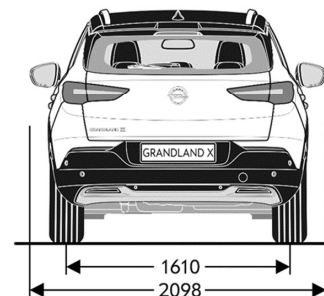
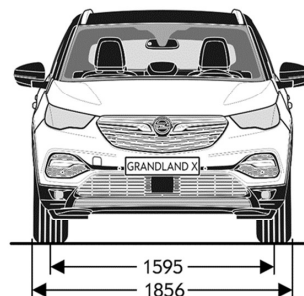
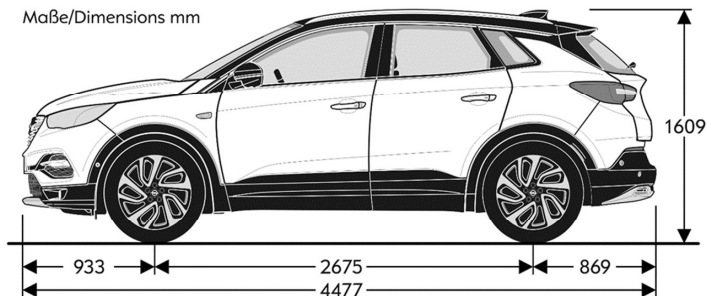

**Βάρη & Διαστάσεις**

Διαστάσεις οχήματος σε mm	
Μήκος	4.477
Πλάτος (+/- εξωτερικούς καθρέπτες)	2.098 (1.906 με αναδιπλωμένους)
Συνολικό ύψος (στο απόβαρο)	1.609
Μεταξόνιο	2.675
Μετατόχιση, εμπρός/πίσω	1.579-1.595/1.587-1.610
Κύκλος στροφής σε m	
Από τοίχο σε τοίχο	11,5
Από κράσπεδο σε κράσπεδο	10,6
Διαστάσεις χώρου αποσκευών σε mm (σύμφωνα με ECIE)	
Μήκος χώρου αποσκευών μέχρι τις πλάτες των πίσω καθισμάτων	873
Μήκος χώρου αποσκευών με αναδιπλωμένα πίσω καθίσματα	1676
Πλάτος μεταξύ των θάλων	1053
Ύψος στο κατώφλι	866
Χωρητικότητα χώρου αποσκευών σε λίτρα (σύμφωνα με ECIE)	
Χώρος αποσκευών	514
Αναδιπλωμένες πλάτες πίσω καθισμάτων, μέχρι την οροφή	1.652
Ρεζερβουάρ	
Χωρητικότητα ρεζερβουάρ (σε λίτρα) Βενζίνη / Diesel	53
Χωρητικότητα ρεζερβουάρ (σε λίτρα) AdBlue	17



Κινητήρες & Βάρη	1.2 Direct Injection Turbo		1.6 Direct Injection		1.5 DIESEL	
Κινητήρας	Euro 6d-TEMP		Euro 6d-TEMP		Euro 6d-TEMP	
Κατηγορία εκπομπών ρύπων	Αμολυβδη RON 95		Αμολυβδη RON 95		Diesel std	
Καύσιμο	-		-		-	
Φίλτρο σωματιδίων (DPF)	-		-		-	
Αριθμός κυλίνδρων	3		4		4	
Διάμετρος / Διαδρομή (mm)	75 / 90,5		77/85,0		75/84,8	
Κυβισμός (cm <sup>3</sup> )	1199		1598		1499	
Μέγιστη απόδοση ισχύος (kW (hp) / σαλ)	96 (130) / 5.500		133 (180) / 5.500		96 (130) / 3.750	
Μέγιστη ροπή (Nm / σαλ)	230 / 1.750		250 / 1.750		300 / 1.750	
Λόγος συμπίεσης	10,5:1		10,2 : 1		16,5 : 1	
Κιβώτιο Ταχυτήτων	MT6	AT8			MT6	AT6
Βάρη						
Απόβαρο συμπτ. Οδηγού	1.370	1.393	1.500	1.435	M/Δ	
Μικτό βάρος	1.930	1.953	2.000	2.000	M/Δ	
Ωφέλιμο φορτίο	560		500		565	
Επιτρεπόμενο φορτίο εμπρός άξονα	1.100		1.100		1.100	
Επιτρεπόμενο φορτίο πίσω άξονα	1.100		1.100		1.100	
Επιτρεπόμενο φορτίο οροφής	85		85		85	

Grandland X	Επιδόσεις			Κατανάλωση καυσίμου σε lt/100km			Εκπομπές CO <sub>2</sub> σε g/km	Καταναλωση καυσίμου σε lt/100km	Εκπομπές CO <sub>2</sub> σε g/km
	kW (hp)	Μέγιστη Ταχύτητα σε km/h	Επιτάχυνση 0 -100 km/h σε δευτερόλεπτα	Στην πόλη	Εκτός πόλης	Μικτού κύκλου			
<b>6-τάχυτο Μηχανικό Κιβώτιο</b>									
1.2 Direct Injection Turbo Start/Stop	96 (130)	188	10,1	6,1 - 6,0	4,5 - 4,4	5,1 - 5,0	117 - 114	6,7 - 6,2	152 - 141
1.5 Diesel Start/Stop	96 (130)	192	10,9	4,5 - 4,4	3,7 - 3,6	4,0 - 3,9	105 - 102	5,8 - 5,2	151 - 136
<b>Αυτόματο Κιβώτιο</b>									
1.2 Direct Injection Turbo Start/Stop	96 (130)	196	10,4	5,8 - 5,6	4,5 - 4,4	5,0 - 4,9	114 - 111	7,0 - 6,6	158 - 149
1.6 Direct Injection Turbo Start/Stop	133 (180)	222	8,0	7,2 - 7,0	4,9 - 4,8	5,7 - 5,6	131 - 128	7,3 - 7,2	166 - 163
1.5 Diesel Start/Stop	96 (130)	192	11,9	4,7 - 4,5	4,1 - 3,9	4,3 - 4,1	113 - 109	6,1 - 5,7	160 - 149

Οι τιμές κατανάλωσης καυσίμου και εκπομπών CO<sub>2</sub> συγκεκριμένων καυσίμων οχημάτων υπολογίζονται ακολουθώντας τη νέα Παγκόσμια Εναρμονισμένη Διαδικασία Δοκιμών Ελαφρών Οχημάτων (World Harmonised Light Vehicle Test Procedure, WLTP) και οι τιμές που προκύπτουν μετατρέπονται εκ νέου, ώστε να υπάρχει δυνατότητα σύγκρισης με τις τιμές NEDC, σύμφωνα με τους κανονισμούς R (EC) αριθ. 715/2007, R (EU) αριθ. 2017/1153 και R (EU) αριθ. 2017/1151. Για περισσότερα μπορείτε να ανατρέξετε στο σύνδεσμο: <https://www.opel.gr/tools/wltp-dinnyhryle-tuioosunprrtton.html>

Οι τιμές δεν λαμβάνουν υπόψη συγκεκριμένα τις συνθήκες χρήσης και οδήγησης, τον εξοπλισμό ή τον πρόσθετο προαιρετικό εξοπλισμό, ενώ μπορεί να διαφέρουν ανάλογα με τον τύπο ελαστικών. Για περισσότερες πληροφορίες σχετικά με τις επίσημες τιμές κατανάλωσης καυσίμου και εκπομπών CO<sub>2</sub>, παρακαλούμε ανατρέξτε στην οδηγία με τίτλο "Οδηγία για την κατανάλωση καυσίμου και τις εκπομπές CO<sub>2</sub> καυσίμων των επιβατικών αυτοκινήτων", η οποία αναρτάται σε όλα τα σημεία πωλήσης.



Τύπος Ελαστικού	Αποδοτικότητα Καυσίμου Ελαστικού <sup>1,2</sup>	Πρόσφυση Ελαστικού σε βρεγμένο οδόστρωμα <sup>1,2</sup>	Εξωτερικός Θόρυβος Κύλησης Ελαστικού <sup>1,2</sup>	
215/65 R17	C	A		69 dB
225/55 R18	C	C - A		71 - 69 dB

1. Κατάταξη ελαστικού σύμφωνα με τον κανονισμό (EC) 1222/2009.

2. Οι μάρκες των ελαστικών μπορεί να διαφέρουν.

## NEO Opel Grandland X PHEV

Τιμοκατάλογος

ΜΥ'20.5

Ημερομηνία Έκδοσης: 26/06/20



	Κινητήρας		Κιβώτιο/Μετάδοση κίνησης	X-Clusive	Ultimate
Βενζίνη / Ηλεκτροκίνηση	<b>Hybrid 224 hp</b> 1.6lt Direct Injection Turbo, 180 hp Ηλεκτροκινητήρας 110 hp	Start & Stop	AT8 / FWD	47.200 €	48.000 €
	<b>Hybrid 300 hp</b> 1.6lt Direct Injection Turbo, 200 hp Ηλεκτροκινητήρες 110 hp & 113 hp		AT8 / AWD	50.200 €	51.000 €



**Σημειώσεις:**

1. Οι λιανικές τιμές με φόρους που αναφέρονται στον παρόντα τιμοκατάλογο, βασίζονται στις ανώτατες προτεινόμενες τιμές πώλησης προ φόρων (δηλ. χωρίς ΦΠΑ και τέλος ταξινόμησης, βλ. ανάλυση τιμών 3, 4) - κάθε Διανομέας προσδιορίζει κατά την απόλυτη διακριτική του ευχέρεια την τελική λιανική τιμή για κάθε μοντέλο αυτοκινήτου, με βάση τη συγκεκριμένη εμπορική συναλλαγή και την ισχύουσα εμπορική / πιστωτική πολιτική του Διανομέα».
2. Οι τελικές λιανικές τιμές με φόρους ενδέχεται να διαφέρουν από αυτές που αναγράφονται στον παρόντα τιμοκατάλογο καθώς διαμορφώνονται ανάλογα με το συντελεστή τέλους ταξινόμησης στον οποίο εμπίπτει η τελική συνολική τιμή προ φόρων (όπως προκύπτει από το άθροισμα των τιμών προ φόρων του μοντέλου και του προαιρετικού εξοπλισμού).
3. Οι τιμές με φόρους του προαιρετικού εξοπλισμού είναι ενδεικτικές καθώς έχουν υπολογιστεί με ένα μέσο συντελεστή τέλους ταξινόμησης και άρα ενδέχεται να διαφέρουν από αυτές που αναγράφονται στον παρόντα τιμοκατάλογο.
4. Οι λιανικές τιμές συμπεριλαμβάνουν έξοδα μεταφοράς έως τις εγκαταστάσεις των Διανομέων ή τον πλησιέστερο λιμένα της ενδοχώρας - ΔΕΝ συμπεριλαμβάνουν έξοδα ταξινόμησης & τέλη κυκλοφορίας.
5. Ο εξοπλισμός, οι τιμές και τα τεχνικά χαρακτηριστικά μπορούν να μεταβληθούν από τον κατασκευαστή χωρίς προηγούμενη ειδοποίηση.

Ανακάλυψη: Πληροφορίες αναφορικά με τον Σχεδιασμό για το Περιβάλλον, το Δίκτυο Παράδοσης & Παραλαβής Οχημάτων Τέλους Κύκλου Ζωής ΕΔΟΕ μπορούν να βρεθούν στο: [www.edoe.gr](http://www.edoe.gr)

**Εξοπλισμός Νέου Opel Grandland X PHEV**

2

		X-Clusive	Ultimate	
<b>Εσωτερικό</b>				
Τιμόνι με επίπεδο κάτω τρίμημα	<i>N35</i>	s	s	
Χρωμιωμένα μαρσπιέ θυρών	<i>B9K</i>	s	s	
Ταπετασάρια ύφασμα/Morrocana, Jet Black, που περιλαμβάνει: - Sport καθίσματα εμπρός (AE4) - Ρύθμιση καθίσματος οδηγού / συνοδηγού 6/4 κατευθύνσεων (AH4/AG6) - Προέκταση μαξιλαριού βάσης καθίσματος οδηγού (AHC) - Ηλεκτρική οσφυϊκή υποστήριξη καθίσματος οδηγού 4 θέσεων (AVK)	<i>TATO</i>	s	s	
Δερμάτινη ταπετασάρια, Jet Black, που περιλαμβάνει: - Sport καθίσματα εμπρός (AE4), ηλεκτρικά ρυθμιζόμενα (AE8) - Ρύθμιση καθίσματος συνοδηγού AGR 6 κατευθύνσεων (A53) - Αεριζόμενα καθίσματα οδηγού/συνοδηγού (KU1 / KU3) - Προέκταση μαξιλαριού βάσης καθίσματος οδηγού / συνοδηγού (AHC / AHF) - Ηλεκτρική οσφυϊκή υποστήριξη καθίσματος οδηγού/ συνοδηγού 4 / 4 θέσεων (AVK / AVU) - Θερμαινόμενα καθίσματα εμπρός (KA1)	<i>TAT4</i>	€ 1.700	€ 1.700	
<b>Εξωτερική εμφάνιση</b>				
Φιμέ πίσω & πλαινό κρύσταλλα	<i>AKo</i>	s	s	
Χρωμιωμένες ράγες οροφής	<i>VGA</i>	s	s	
Χρωμιωμένο περίγραμμα πλευρικών παραθύρων	<i>MDQ</i>	s	s	
Χρωμιωμένο ένθετο εμπρός/πίσω προφυλακτήρα	<i>VEV/BEE</i>	s	s	
Χειρολαβές θυρών στο χρώμα του αμαξώματος	<i>D75</i>	s	s	
<b>Χρώματα Αμαξώματος &amp; Οροφών</b>				
Μαύρο χρώμα (όχι με 41T)	<i>G7o</i>	o	o	
Λευκό χρώμα (White Jade)	<i>G2o</i>	€ 170	€ 170	
Μεταλλικά χρώματα (G4i, G4o)	<i>9M2</i>	€ 500	€ 500	
Βουτιέque χρώματα (G1o, GDU, G8Z)	<i>BTQ</i>	€ 650	€ 650	
Οροφή & εξωτερικοί καθρέπτες σε Μαύρο (όχι με G7o)	<i>41T</i>	€ 700	s	
Οροφή & εξωτερικοί καθρέπτες στο χρώμα του αμαξώματος	<i>XAE1</i>	-	o	
Arraeance Pack, με: Οροφή & εξωτερικούς καθρέπτες σε Μαύρο (41T) και καπό σε Μαύρο. Μόνο με AWD. Όχι με G7o	<i>CNP</i>	-	€ 300	
<b>Ζάντες &amp; Ελαστικά</b>				
Ζάντες αλουμινίου 7.5J x 18, πολλαπλών ακτίνων / ελαστικά 225/55 R18 102V (QHV) <b>X-Clusive FWD</b>		<i>PZW</i>	s	-
Ζάντες αλουμινίου 7.J x 19, πολλαπλών ακτίνων / ελαστικά 205/55 R19 97V (QRK) <b>Στην έκδοση X-Clusive std MONO με AWD</b>		<i>RBM</i>	s	s
<b>Συστήματα Ενήμερωσης/Ψυχαγωγίας <sup>(2)</sup></b>				
Ναβι 5.0 IntelliLink, BT <sup>1</sup> , Radio, με έγχρωμη οθόνη αφής 8", 6 ηχεία (UW6), κεραία τύπου καρχαρία (US3), χειριστήρια στο τιμόνι (UC3)	<i>IO6</i>	s	s	
Ασύρματη επαγωγική φόρτιση κινητού	<i>K4C</i>	€ 300	€ 300	
CD Player, MP3	<i>TG5</i>	€ 200	€ 200	
Board computer	<i>U68</i>	s	s	
<sup>(1)</sup> Λόγω πληθώρας διαθέσιμων κινητών τηλεφώνων, δεν μπορεί να εσφαλθεί η συμβατότητα με όλα και συνεπώς δεν υποστηρίζονται όλες οι λειτουργίες από όλα τα κινητά τηλέφωνα.				
<b>Άνεση</b>				
Κάθισμα οδηγού/συνοδηγού με ρύθμιση 6/4 κατευθύνσεων	<i>AH4/AG6</i>	s	s	
Θήκες στις πλάτες των εμπρός καθισμάτων	<i>EA1/EA2</i>	s	s	
Κεντρικό υποβραχιόνιο εμπρός, με ποτηροθήκη	<i>DBU/DUA</i>	s	s	
Τηλεσκοπική και καθ' ύψος ρύθμιση τιμονιού	<i>N37</i>	s	s	
Σύστημα διατήρησης σταθερής ταχύτητας (Cruise Control)	<i>K33</i>	s	s	
Προσαρμοζόμενο σύστημα διατήρησης σταθερής ταχύτητας (Adaptive Cruise Control, Stop & Go)	<i>K58</i>	€ 650	€ 650	
Διζωνικός κλιματισμός (ECC)	<i>CJ2</i>	s	s	
Θερμαινόμενο παρμπρίζ	<i>CMO</i>	-	s	

		<b>X-Clusive</b>	<b>Ultimate</b>
Εσωτερικός φωτισμός	<i>C93</i>	s	s
Φωτισμός κεντρικής κονσόλας & εμπρός θυρών	<i>C70</i>	s	s
Φώτα ανάγνωσης πίσω	<i>TW8</i>	s	s
Ηλεκτρικά παράθυρα εμπρός/πίσω		s	s
Κεντρικό κλείδωμα θυρών με τηλεχειριστήριο		s	s
Διαιρούμενο, αναδιπλούμενο πίσω κάθισμα, με υποβραχιόνιο	<i>WD9</i>	s	s
Φωτισμός χώρου αποσκευών	<i>U25</i>	s	s

		X-Clusive	Ultimate
<b>Λειτουργικότητα</b>			
Βάσεις για δίκτυ ασφαλείας	AJT	s	s
Δίκτυ ασφαλείας	AP9	€ 300	€ 300
Κάλυμμα χώρου αποσκευών	CGY	s	s
Φορτιστής 6.6 kW	K0Z	€ 500	€ 500
Καλώδιο φόρτισης τύπου, Mode 2	XZZP	s	s
Πρίζα 12V, με πρίζα 12V, χώρου αποσκευών (KC8) & πρίζα 12V, δεύτερης σειράς καθισμάτων (KC7)	PS2	s	s
Πρίζα 230V, με πρίζα 12V, χώρου αποσκευών (KC8) & πρίζα 230V, δεύτερης σειράς καθισμάτων (Ki7)	1RL	€ 100	€ 100
<b>Ασφάλεια</b>			
Σύστημα ελέγχου πίεσης ελαστικών (TMPS)	UJO	s	s
Opel Connect (eCall/bCall)	U0U	s	s
Σύστημα εισόδου χωρίς κλειδί Open & Start (PEPS), με ηλεκτρικό άνοιγμα πόρτας χώρου αποσκευών (TC2)	AVJ	s	s
Ηλεκτρικό χειρόφρενο	J71	s	s
Κόρνα διπλού τόνου	U05	s	s
Αισθητήρας αναγνώρισης επικείμενης σύγκρουσης	UEJ	s	s
Αισθητήρας αναγνώρισης σημάτων κυκλοφορίας	UVV	s	s
Park & Go Pack 1, με: - Ηλεκτρικά αναδιπλούμενους εξωτερικούς καθρέπτες, με ruddle light (DXJ) - Αισθητήρες παρκαρίσματος εμπρός/πίσω (UD5)	2EX	s	-
Park & Go Pack 2, με: - Ηλεκτρικά αναδιπλούμενους εξωτερικούς καθρέπτες, με ruddle light (DXJ) - Προειδοποίηση Τυφλού Σημείου (UDQ) - Προηγμένο Σύστημα Υποβοήθησης Παρκαρίσματος (UFQ) - Κάμερα οπισθοπορείας (UVV)	2F7	€ 400	s
Park & Go Pack 3, με: - Ηλεκτρικά αναδιπλούμενους εξωτερικούς καθρέπτες, με ruddle light (DXJ) - Προειδοποίηση Τυφλού Σημείου (UDQ) - Προηγμένο Σύστημα Υποβοήθησης Παρκαρίσματος (UFQ) - Κάμερα Οπισθοπορείας 360° (UVH)	2Fi	€ 900	€ 600
Φώτα ημέρας ECO LED	T4L	s	s
Προβολείς Πλήρους Λειτουργίας LED, με: - Προβολείς LED (T4L) - Αυτόματη λειτουργία μεγάλης σκάλας προβολέων (TQ5)	T95	-	s
Πίσω φώτα LED	UGE	s	s
Προβολείς ομίχλης εμπρός	T3U	s	s
Sight & Light Pack, με: - Αισθητήρα βροχής (CE1) - Ηλεκτροχρωματικό εσωτερικό καθρέπτη, με spot LED (D36) - Αυτόματη λειτουργία μεγάλης σκάλας προβολέων (TQ5) - Αυτόματη ενεργοποίηση φώτων (T83)	CWX	s	s
Σύστημα Αναγνώρισης Κόπωσης Οδηγού	AHM	s	s
Σύστημα Υποβοήθησης Διατήρησης στη Λωρίδα Κυκλοφορίας	UHX	s	s
Ηλεκτρικά ρυθμιζόμενοι/θερμαινόμενοι & αναδιπλούμενοι καθρέπτες στο χρώμα του αμαξώματος	DXJ	s	s
Διπλοί προεντατήρες στις εμπρός ζώνες ασφαλείας & Προεντατήρες στις πίσω ζώνες ασφαλείας	A69/SBK	s	s
Υπενθύμιση ζώνης ασφαλείας οδηγού/συνοδηγού & πίσω καθισμάτων	UHG/UHH & UH5	s	s
3ο πίσω προσκέφαλο	AQP	s	s
Αερόσακοι οδηγού, συνοδηγού, πλευρικοί & οροφής	AY2	s	s
Δυνατότητα απενεργοποίησης αερόσακων συνοδηγού	C99	s	s
Σύστημα διεύθυνσης με ηλεκτρική υποβοήθηση	NJ1	s	s
Ηλεκτρονικό πρόγραμμα ευστάθειας (ESP), ABS & Βοήθημα εκκίνησης σε ανηφόρα (HSA)	FX3 & KB5	s	s

**Επισημώσεις:**

1. Οι λιανικές τιμές με φόρους που αναφέρονται στον παράντα τιμοκατάλογο, βασίζονται στις ανώτατες προτεινόμενες τιμές πώλησης προ φόρων (δηλ. χωρίς ΦΠΑ και τέλος ταξινόμησης, βλ. ανάλυση τιμών 3, 4) - κάθε Διανομέας προσδιορίζει κατά την απόλυτη διακριτική του ευχέρεια την τελική λιανική τιμή για κάθε μοντέλο αυτοκινήτου, με βάση τη συγκεκριμένη εμπορική συναλλαγή και την ισχύουσα εμπορική/ πιστωτική πολιτική του Διανομέα.
2. Οι τελικές λιανικές τιμές με φόρους ενδέχεται να διαφέρουν από αυτές που αναγράφονται στον παράντα τιμοκατάλογο καθώς διαμορφώνονται ανάλογα με το συντελεστή τέλους ταξινόμησης στον οποίο εμπίπτει η τελική συνολική τιμή προ φόρων (όπως προκύπτει από το άθροισμα των τιμών προ φόρων του μοντέλου και του προαιρετικού εξοπλισμού).
3. Οι τιμές με φόρους του προαιρετικού εξοπλισμού είναι ενδεικτικές καθώς έχουν υπολογιστεί με ένα μέσο συντελεστή τέλους ταξινόμησης και άρα ενδέχεται να διαφέρουν από αυτές που αναγράφονται στον παράντα τιμοκατάλογο.
4. Οι λιανικές τιμές συμπεριλαμβάνουν έξοδα μεταφοράς έως τις εγκαταστάσεις των Διανομέων ή τον πλησιέστερο λιμένα της ενδοχώρας - ΔΕΝ συμπεριλαμβάνουν έξοδα ταξινόμησης 6 τέλη κυκλοφορίας.
5. Ο εξοπλισμός, οι τιμές και τα τεχνικά χαρακτηριστικά μπορούν να μεταβληθούν από τον κατασκευαστή χωρίς προηγούμενη ειδοποίηση.

Μοντέλο - Περιγραφή	Κωδικός	Καύσιμο	Εκπομπές Ρύπων (CO2 Μικτού)	Συντελεστής Τέλους Ταξινόμησης	Προτεινόμενη Λιανική Τιμή με φόρους	Προτεινόμενη Λιανική Τιμή PPA Φόρων	ΦΠΑ	Τέλος ταξινόμησης	Τέλη κυκλοφορίας	Ειδικές Κατηγορίες		
										Κυβισμός (κ.ε.)	Πολύτεκνοι	Ανάπηροι
X-Clusive Hybrid 224 hp 1.6lt Direct Injection Turbo, 180 hp Ηλεκτροκίνητρες 110 hp Start & Stop AT8 / FWD	2E75 iD8	Βενζίνη / Ηλεκτροκίνηση	35	30,40%	47.200 €	33.909 €	8.138 €	5.154 €	0 €	1.199	42.047 €	42.047 €
X-Clusive Hybrid 300 hp 1.6lt Direct Injection Turbo, 200 hp Ηλεκτροκίνητρες 110 hp & 113 hp Start & Stop AT8 / AWD	2E75 iC8	Βενζίνη / Ηλεκτροκίνηση	36	30,40%	50.200 €	36.064 €	8.655 €	5.482 €	0 €	1.199	44.719 €	44.719 €
Ultimate Hybrid 224 hp 1.6lt Direct Injection Turbo, 180 hp Ηλεκτροκίνητρες 110 hp Start & Stop AT8 / FWD	2U75 iD8	Βενζίνη / Ηλεκτροκίνηση	35	30,40%	48.000 €	34.483 €	8.276 €	5.241 €	0 €	1.199	42.759 €	42.759 €
Ultimate Hybrid 300 hp 1.6lt Direct Injection Turbo, 200 hp Ηλεκτροκίνητρες 110 hp & 113 hp Start & Stop AT8 / AWD	2U75 iC8	Βενζίνη / Ηλεκτροκίνηση	36	30,40%	51.000 €	36.638 €	8.793 €	5.569 €	0 €	1.199	45.431 €	45.431 €

Παρατηρήσεις:

1. Οι λιανικές τιμές με φόρους που αναφέρονται στον παρόντα τμηματάλογο, βασίζονται στις ανώτατες προτεινόμενες τιμές πώλησης προ φόρων (δηλ. χωρίς ΦΠΑ και τέλος ταξινόμησης, βλ. ανάλυση τιμών 3, 4) - κάθε διανομίας προορίζεται κατά την απόλυτη διακριτική του ευχέρεια την τελική λιανική τιμή για κάθε μοντέλο αυτοκινήτου, με βάση τη συγκεκριμένη εμπορική αναγκαιότητα και την ισχύουσα εμπορική / πιστωτική πολιτική του Διανομέα.

2. Οι τελικές λιανικές τιμές με φόρους ενδέχεται να διαφέρουν από αυτές που αναγράφονται στον παρόντα τμηματάλογο καθώς διαμορφώνονται ανάλογα με το συντελεστή τέλους ταξινόμησης στον οποίο εμπίπτει η τελική αναλογική τιμή προ φόρων (όπως προκύπτει από το άθροισμα των τελών προ φόρων του μοντέλου και του προαιρετικού εξοπλισμού).

3. Οι τιμές με φόρους του προαιρετικού εξοπλισμού είναι ενδεικτικές καθώς έχουν υπολογιστεί με ένα μέσο συντελεστή τέλους ταξινόμησης και άρα ενδέχεται να διαφέρουν από αυτές που αναγράφονται στον παρόντα τμηματάλογο.

4. Οι λιανικές τιμές συμπεριλαμβάνουν έξοδα μεταφοράς έως τις εγκαταστάσεις των Διανομέων ή τον πλησιέστερο λιμένα της ενδοχώρας - ΔΕΝ συμπεριλαμβάνουν έξοδα ταξινόμησης & τέλη κυκλοφορίας.

5. Οι εξοπλισμοί, οι τιμές και τα τεχνικά χαρακτηριστικά μπορούν να μεταβληθούν από τον κατασκευαστή χωρίς προηγούμενη ειδοποίηση.



Εσωτερικό	Κωδικός	Προτεινόμενη Λιανική Τιμή <b>ΜΕ</b> Φόρους	Προτεινόμενη Λιανική Τιμή <b>ΧΩΡΙΣ</b> Φόρους
<p>Δερμάτινη ταπετσαρία, Jet Black, που περιλαμβάνει:</p> <ul style="list-style-type: none"> <li>- Sport καθίσματα εμπρός (AE4)</li> <li>- Ηλεκτρική ρύθμιση εμπρός καθισμάτων 8 θέσεων (AE8)</li> <li>- Ρύθμιση καθίσματος συνοδηγού AGR 6 κατευθύνσεων (A53)</li> <li>- Αεριζόμενα καθίσματα οδηγού/συνοδηγού (KU1 / KU3)</li> <li>- Προέκταση μαξιλαριού βάσης καθίσματος οδηγού / συνοδηγού (AHC / AHF)</li> <li>- Ηλεκτρική οσφυϊκή υποστήριξη καθίσματος οδηγού/ συνοδηγού 4 / 4 θέσεων (AVK / AVU)</li> <li>- Winter rack 1 (2EB) με Θερμαινόμενα καθίσματα εμπρός (KA1) &amp; Θερμαινόμενο τιμόνι (UVD)</li> </ul>	TAT4	1.700 €	1.221 €
<b>Χρώματα Αμαξώματος &amp; Οροφών</b>			
Λευκό χρώμα (White Jade)	G2o	170 €	122 €
Μεταλλικά χρώματα (G4i, G4o)	9M2	500 €	359 €
Boutique χρώματα (G1o, GDU, G8Z)	BTQ	650 €	467 €
Οροφή & εξωτερικοί καθρέπτες σε Μαύρο (όχι με G7o & GFH)	41T	700 €	503 €
Arrearence Pack, με: Οροφή & εξωτερικούς καθρέπτες σε Μαύρο (41T) και καπό σε Μαύρο (Ultimate). Μόνο με AWD. Όχι με G7o. X-Clusive	CNP	300 €	216 €
<b>Συστήματα Ενημέρωσης/Ψυχαγωγίας</b>			
Ασύρματη επαγωγική φόρτιση κινητού	K4C	300 €	216 €
CD Player, MP3. Στην έκδοση X-Cite μόνο με IO6	TG5	200 €	144 €
<b>Άνεση</b>			
Προσαρμοζόμενο σύστημα διατήρησης σταθερής ταχύτητας (Adaptive Cruise Control, Stop & Go)	KS8	650 €	467 €
<b>Λειτουργικότητα</b>			
Δίχτυ ασφαλείας	AP9	300 €	216 €

Έκδοση		X-Clusive		Ultimate	
		Ύφασμα/Morrocana με sport καθίσματα	Δέρμα	Ύφασμα/Morrocana με sport καθίσματα	Δέρμα
Ταπετσαρία		Jet Black μαύρη	Jet Black μαύρη	Jet Black μαύρη	Jet Black μαύρη
Χρώμα Αμαξώματος	Κωδικός	TATO	TAT4	TATO	TAT4
<b>Μαύρο Χρώμα</b>					
<i>Diamond Black</i>	<b>G7o</b>	+	+	+	+
<b>Λευκό Χρώμα</b>					
<i>White Jade</i>	<b>G2o</b>	+	+	+	+
<b>Μεταλλικά χρώματα</b>					
<i>Quartz Grey</i>	<b>G4i</b>	+	+	+	+
<i>Moonstone Grey</i>	<b>G4o</b>	+	+	+	+
<b>Boutique χρώματα</b>					
<i>Topaz Blue</i>	<b>G8Z</b>	+	+	+	+
<i>Pearl White</i>	<b>G1o</b>	+	+	+	+
<i>Dark Ruby Red</i>	<b>GDU</b>	+	+	+	+

+ = επιτρεπτός συνδυασμός

# Τεχνικά Χαρακτηριστικά Νέου Opel Grandland X PHEV

Grandland-X CUV5 22.06.2017

Μαβε/Dimensions mm

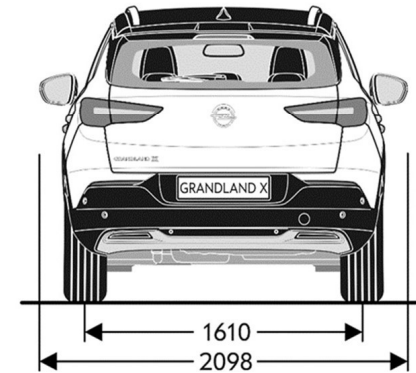
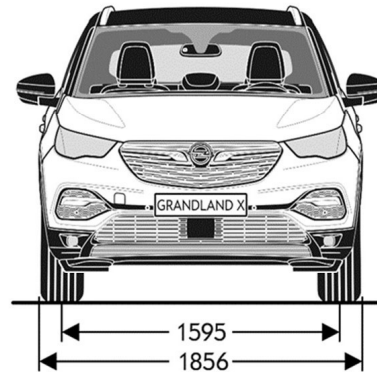
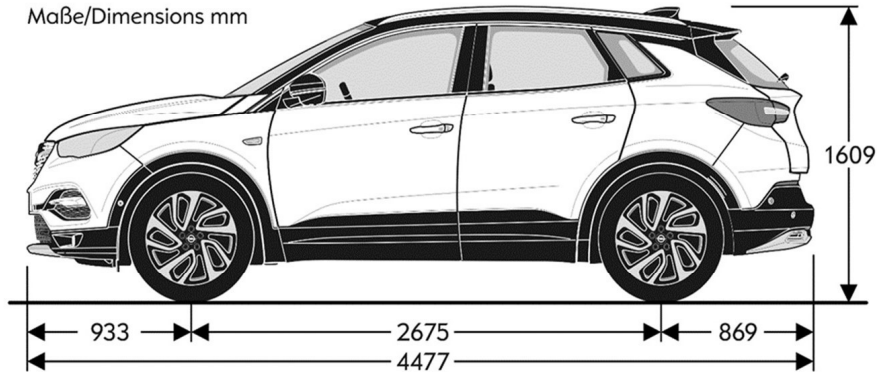

## Βάρη & Διαστάσεις

### Διαστάσεις οχήματος σε mm

Μήκος	4.477
Πλάτος (+/- εξωτερικούς καθρέπτες)	2.098 (1.906 με αναδιπλωμένους)
Συνολικό ύψος (στο απόβαρο)	1.609
Μεταξόνιο	2.675
Μετατρόχιο, εμπρός/πίσω	1.595/1.610
<b>Κύκλος στροφής σε m</b>	
Από τοίχο σε τοίχο	11,1
<b>Διαστάσεις χώρου αποσκευών σε mm (σύμφωνα με ECIE)</b>	
Μήκος χώρου αποσκευών μέχρι τις πλάτες των πίσω καθισμάτων	873
Μήκος χώρου αποσκευών με αναδιπλωμένα πίσω καθίσματα	1676
Πλάτος μεταξύ των θολών	1053
Ύψος στο κατώφλι	866
<b>Χωρητικότητα χώρου αποσκευών σε λίτρα (σύμφωνα με ECIE)</b>	
Χώρος αποσκευών	390
Αναδιπλωμένες πλάτες πίσω καθισμάτων, μέχρι την οροφή	1.528
<b>Ρεζερβουάρ</b>	
Χωρητικότητα ρεζερβουάρ (σε λίτρα) Βενζίνη	43

### Κινητήρες & Βάρη

Κινητήρας	Plug-in Hybrid 1.6 Direct Injection Turbo & ηλεκτρικός κινητήρας	
Κατηγορία εκπομπών ρύπων	Euro 6d	
Καύσιμο	Βενζίνη	
Αριθμός κυλίνδρων	4	
Διάμετρος / Διαδρομή (mm)	77 / 85	
Κυβισμός (cm <sup>3</sup> )	1598	
Μετάδοση κίνησης	AWD	FWD
Μέγιστη απόδοση ισχύος (kW/hp) / (σαλ)	147 (200) / 6.000, Συνδυασμός: 221 (300) Ηλεκτροκινητήρας 81,2 (110) / 2.500 & 83 (113) / 14.000	133 (180) / 6.000, Συνδυασμός: 165 (224) Ηλεκτροκινητήρας 81,2 (110) / 2.500
Μέγιστη ροπή (Nm / σαλ)	300 / 3000, Συνδυασμός: 520 Ηλεκτροκινητήρας 320 - 500 / 2.500, 166 - 0 / 4.760	300 / 3000, Συνδυασμός: 360 Ηλεκτροκινητήρας 320 - 500 / 2.500
Λόγος συμπίεσης	10.2:1	
Κιβώτιο Ταχυτήτων	AT8	
<b>Βάρη</b>		
Απόβαρο συμπ. Οδηγού	1.875	
Μικτό βάρος	2.350	
Όφελιμο φορτίο	475	
Επιτρεπόμενο φορτίο εμπρός άξονα	849	
Επιτρεπόμενο φορτίο πίσω άξονα	581	
Επιτρεπόμενο φορτίο οροφής	85	

Grandland X	Επιδόσεις			Κατανάλωση καυσίμου σε lt/100km			Εκπομπές CO <sub>2</sub> σε g/km
	<i>kW (hp)</i>	<i>Μέγιστη Ταχύτητα σε km/h</i>	<i>Επιτάχυνση 0-100 km/h σε δευτερόλεπτα</i>	<i>Στην πόλη</i>	<i>Εκτός πόλης</i>	<i>Μικτού κύκλου</i>	
<b>Αυτόματο Κιβώτιο</b>							
<i>Plug-in-Hybrid - AWD 1.6 Direct Injection Turbo AWD: Ηλεκτροκινητήρες 81,2 kW &amp; 83 kW</i>	221 (300)	235 / 135 (ηλεκτροκινητήρας)	6,1	-	-	1,6 - 1,5	36 - 34
<i>Plug-in-Hybrid - FWD 1.6 Direct Injection Turbo FWD: Ηλεκτροκινητήρας 81,2 kW</i>	165 (224)	225 / 135 (ηλεκτροκινητήρας)	8,9	-	-	1,7 - 1,5	37 - 35

Οι τιμές κατανάλωσης καυσίμου και εκπομπών CO<sub>2</sub> συγκεκριμένων καινούργιων οχημάτων υπολογίζονται ακολουθώντας τη νέα Παγκόσμια Εναρμονισμένη Διαδικασία Δοκιμών Ελαφρών Οχημάτων (World Harmonised Light Vehicle Test Procedure, WLTP) και οι τιμές που προκύπτουν μετατρέπονται εκ νέου, ώστε να υπάρχει δυνατότητα σύγκρισης με τις τιμές NEDC, σύμφωνα με τους κανονισμούς R (EC) αριθ. 715/2007, R (EU) αριθ. 2017/1153 και R (EU) αριθ. 2017/1151. Για περισσότερα μπορείτε να α [fuelconsumption.html](#)

Οι τιμές δεν λαμβάνουν υπ' όψιν συγκεκριμένα τις συνθήκες χρήσης και οδήγησης, τον εξοπλισμό ή τον πρόσθετο προαιρετικό εξοπλισμό, ενώ μπορεί να διαφέρουν ανάλογα με τον τύπο ελαστικών. Για περισσότερες πληροφορίες σχετικά με τις επίσημες τιμές κατανάλωσης καυσίμου και εκπομπών CO<sub>2</sub>, παρακαλούμε ανατρέξτε στην οδηγία με τίτλο "Οδηγία για την κατανάλωση καυσίμου και τις εκπομπές CO<sub>2</sub> καινούργιων επιβατικών αυτοκινήτων", η οποία αναρτάται σε όλα τα σημεία πώλησης.

## Ετικέτες Ελαστικών Opel Grandland X

7

Τύπος Ελαστικού	Αποδοτικότητα Καυσίμου Ελαστικού <sup>1,2</sup>	Πρόσφυση Ελαστικού σε βρεγμένο οδόστρωμα <sup>1,2</sup>	Εξωτερικός Θόρυβος Κύλισης Ελαστικού <sup>1,2</sup>	
<b>205/55 R19</b>	<b>A</b>	<b>A</b>		<b>69 dB</b>

1. Κατάταξη ελαστικού σύμφωνα με τον κανονισμό (ΕC) 1222/2009. 2. Οι μάρκες των ελαστικών μπορεί να διαφέρουν.

# Opel Insignia

Τιμοκατάλογος ΜΥ'20

Ημερομηνία Έκδοσης 29/07/2020



			120 EDITION	INNOVATION
Βενζίνη	1.5 Turbo Direct Injection 140hp	MT6	21.869 €	
	1.5 Turbo Direct Injection 165hp	MT6	27.070 €	31.218 €
		AT6	29.381 €	32.367 €
Diesel	1.6 CDTI ECOTEC 110hp	MT6	26.693 €	
	1.6 CDTI 136hp	MT6	30.451 €	33.390 €
		AT6	32.757 €	35.224 €

**Σημειώσεις:**

1. Οι λιανικές τιμές με φόρους που αναφέρονται στον παρόντα τιμοκατάλογο, βασίζονται στις ανώτατες προτεινόμενες τιμές πώλησης προ φόρων (δηλ. χωρίς ΦΠΑ και τέλος ταξινόμησης, βλ. ανάλυση τιμών 3, 4) - κάθε Διανομέας προσδιορίζει κατά την απόλυτη διακριτική του ευχέρεια την τελική λιανική τιμή για κάθε μοντέλο αυτοκινήτου, με βάση τη συγκεκριμένη εμπορική συναλλαγή και την ισχύουσα εμπορική / πιστωτική πολιτική του Διανομέα.

2. Οι τελικές λιανικές τιμές με φόρους ενδέχεται να διαφέρουν από αυτές που αναγράφονται στον παρόντα τιμοκατάλογο καθώς διαμορφώνονται ανάλογα με το συντελεστή τέλους ταξινόμησης στον οποίο εμπίπτει η τελική συνολική τιμή προ φόρων (όπως προκύπτει από το άθροισμα των τιμών προ φόρων του μοντέλου και του προαιρετικού εξοπλισμού).

3. Οι τιμές με φόρους του προαιρετικού εξοπλισμού είναι ενδεικτικές καθώς έχουν υπολογιστεί με ένα μέσο συντελεστή τέλους ταξινόμησης και άρα ενδέχεται να διαφέρουν από αυτές που αναγράφονται στον παρόντα τιμοκατάλογο.

4. Οι λιανικές τιμές συμπεριλαμβάνουν έξοδα μεταφοράς έως τις εγκαταστάσεις των Διανομέων ή τον πλησιέστερο λιμένα της ενδοχώρας - ΔΕΝ συμπεριλαμβάνουν έξοδα ταξινόμησης & τέλη κυκλοφορίας.

5. Ο εξοπλισμός, οι τιμές και τα τεχνικά χαρακτηριστικά μπορούν να μεταβληθούν από τον κατασκευαστή χωρίς προηγούμενη ειδοποίηση.

Ανακύκλωση: Πληροφορίες αναφορικά με τον Σχεδιασμό για το Περιβάλλον, το Δίκτυο Παράδοσης & Παραλαβής Οχημάτων Τέλους Κύκλου Ζωής ΕΔΟΕ μπορούν να βρεθούν στο: [www.opel.gr/empeiria/anakyklosi.html](http://www.opel.gr/empeiria/anakyklosi.html)

		120 EDITION	INNOVATION
<b>Εξωτερική εμφάνιση</b>		<b>Code</b>	
Σχεδιαστική γραμμή σε μαύρο ματ χρώμα (επάνω μέρος στα Grand Sport)	<b>MDB</b>	STD	-
Χρωμιωμένο πλαίσιο πλευρικών παραθύρων, με Μαύρο Gloss πλαστικό στις πόρτες	<b>MDT</b>	-	STD
Χειρολαβές θυρών στο χρώμα του αμαξώματος	<b>D7A</b>	-	STD
LED Φώτα πίσω (διαχωριζόμενα)	<b>UGE</b>	STD	STD
Κρύσταλλα παραθύρων φιμέ	<b>AKP</b>	STD	STD
Πίσω Παράθυρα "Solar Protect" επιπρόσθετης σκίασης Privacy	<b>AKO</b>	-	STD
OPC-Line Sport Pack (εξωτερικό), Όχι με GCL/G7i <b>TTV - Rear Spoiler (μόνο με Grand Sport)</b> <b>W34 - Name Plate "OPC-Line" (not with W9X/ Z3S / 1RK))</b> <b>Σημείωση: Η διπλή χρωμιωμένη εξάτμιση δεν συνδυάζεται με τον κινητήρα 1.5 165hp</b>	<b>WBP</b>	-	€ 1.200
<b>Χρώματα</b>			
Διπλής Επίστρωσης χωρίς χρέωση	<b>G7i</b>	€ 0	€ 0
Διπλής Επίστρωσης Brilliant		€ 320	€ 320
Μεταλλικό		€ 580	€ 580
Boutique		€ 750	€ 750
<b>Εσωτερικό</b>			
Board Computer & Check Control		STD	STD
Υποβραχιόνιο οδηγού από PVC		STD	-
Υποβραχιόνιο οδηγού από PVC και διακοσμητικά χρωμίου		-	STD
Αλουμινένια μαρσπιέ με διακριτικά 'OPEL'	<b>B9K</b>	STD	STD



		120 EDITION	INNOVATION
<p>Καθίσματα Comfort με υφασμάτινη ταπετσαρία ALLURE (TAU7) Trim Cloth "Allure", Jet black  <b>4AA - Εσωτερικό Jet Black</b>  <b>HS3 - Trim Cloth "Allure", Jet black</b>  <b>oLD - Trim level steering</b>  <b>A51 - Καθίσματα Comfort</b>  <b>AH3 - Κάθισμα οδηγού 4 ρυθμίσεων</b>  <b>AG5 - Κάθισμα συνοδηγού 2 ρυθμίσεων</b>  <b>AJC - Προσκέφαλα 2 ρυθμίσεων, οδηγού &amp; συνοδηγού</b>  <b>B54 - Πατάκια Deluxe Εμπρός -Πίσω</b></p>	TAU7	STD	-
<p>Εργονομικά Καθίσματα Sport, με πιστοποίηση AGR και ηλεκτρική ρύθμιση μέσης για τον οδηγό, με υφασμάτινη ταπετσαρία Monita Jet Black (TASM) Trim Cloth/Morrocana "Monita", Jet black, AGR Driver  <b>4AA - Jet Black χρώμα</b>  <b>HQ8 - ύφασμα, level 6, jet black</b>  <b>oLD - Trim level steering</b>  <b>AE4 - Sport καθίσματα</b>  <b>AH4 - Ρυθμιζόμενο κάθισμα Οδηγού, 6 ρυθμίσεων (not with ST4)</b>  <b>AG5 - Ρυθμιζόμενο κάθισμα Συνοδηγού, 2 ρυθμίσεων (not with A53)</b>  <b>AHR - Προσκέφαλα 4 ρυθμίσεων, Οδηγού &amp; συνοδηγού</b>  <b>AVK - Υποστήριξη μέσης οδηγού με 4 ηλεκτρικές ρυθμίσεις</b>  <b>AHC - Επεκτεινόμενο χειροκίνητα μαξιλάρι οδηγού</b></p>	TASM	-	STD
<b>Ασφάλεια</b>			
6 Αερόσακοι (Μετωπικοί, Κεφαλής, Πλευρικοί Εμπρός)	AY0	STD	STD
Απενεργοποίηση αερόσακου συνοδηγού	C99	STD	STD
Τρία προσκέφαλα πίσω	AQP	STD	STD
Προσκέφαλα εμπρός ρυθμιζόμενα σε τέσσερις κατευθύνσεις	AHR	-	STD
ESP / TC / ABS / HSA	FX3	STD	STD
Προβολείς Ομίχλης <b>(Στην έκδοση 120 EDITION είναι βασικός εξοπλισμός μόνο για τους κινητήρες 1.5T 165hp/1.6D 136hp)</b>	T3U	STD	STD
Ηλεκτρικό Φρένο Στάθμευσης	J71	STD	STD

		120 EDITION	INNOVATION
Καθρέπτες ηλεκτρικοί & θερμαινόμενοι στο χρώμα του αμαξώματος	<b>DWE</b>	STD	STD
Προβολείς Αλογόνου εμπρός με LED φώτα ημέρας και φλας	<b>T7E</b>	STD	STD
ISOFIX E&Π + top-tether		STD	STD
Tire Pressure Monitor	<b>UJN</b>	STD	STD
Συναγερμός με αισθητήρες παραβίασης, αισθητήρες εσωτερικού χώρου & κλίσης αμαξώματος	<b>UTT</b>	550 €	550 €
<b>Sight &amp; Light Pack</b> CE1 - Αισθητήρας Βροχής DD8 - Ηλεκτροχρωματικός καθρέπτης TTW - Αισθητήρας φώτων Automatic με αυτόματη ανίχνευση τούνελ TQ5 - Αυτόματη Ρύθμιση Προβολέων (όχι με A8Z) <b>(Στην έκδοση 120 EDITION είναι βασικός εξοπλισμός μόνο για τους κινητήρες 1.5T 165hp/1.6D 136hp)</b>	<b>TSQ</b>	<b>STD</b>	STD
Προβολείς Αλογόνου	<b>T4A</b>	STD	STD
<b>Infotainment</b>			
Δερμάτινο τιμόνι με χειριστήρια ελέγχου Infotainment, CC και οθόνης οδηγού	<b>N34</b>	STD	STD
Multimedia Navi με συνδεσιμότητα Infotainment (2 USB ports, Aux)	<b>IOB</b>	STD	STD
Traffic Sign Recognition	<b>UVX</b>	STD	STD
Υποδοχή σύνδεσης 2x USB στο πίσω μέρος της κεντρικής κονσόλας	<b>USS</b>	-	STD
7 Premium ηχεία	<b>U65</b>	STD	STD
<b>Άνεση &amp; Λειτουργικότητα</b>			
Θήκη γυαλιών		STD	STD
Ηλεκτρικά παράθυρα E&Π (με αυτόματο άνοιγμα / κλείσιμο)	<b>AXG/AEF/AER</b>	STD	STD
Υποβοηθούμενο & ρυθμιζόμενο με την ταχύτητα τιμόνι (Speed Sensitive Power Steering, SSPS)		STD	STD
Ανάρτηση εμπρός McPherson και πίσω 4 συνδέσμων (εκτός από F46 - AWD όπου προσφέρεται Πίσω Ανάρτηση 5 συνδέσμων)		STD	STD

		120 EDITION	INNOVATION
Κεντρικό Κλειδωμα Θυρών με τηλεχειρισμό	<b>ATG</b>	STD	-
Κεντρικό Κλειδωμα Θυρών με παθητική είσοδο και κουμπί ενεργοποίησης/απενεργοποίησης κινητήρα	<b>ATH</b>	-	STD
Ενισχυμένος εσωτερικός φωτισμός Ambient	<b>C93</b>	-	STD
Board computer με Check Control		STD	STD
Μηχανικός Κλιματισμός <b>(Στην έκδοση 120 EDITION είναι βασικός εξοπλισμός μόνο για τους κινητήρες 1.5T 140hp/1.6D 110hp)</b>	<b>C67</b>	<b>STD</b>	-
ECC, Ηλεκτρονικός Διζωνικός Κλιματισμός, με αισθητήρα υγρασίας, φίλτρα συγκράτησης σκόνης και δυσάρεστων οσμών <b>(Στην έκδοση 120 EDITION είναι βασικός εξοπλισμός μόνο για τους κινητήρες 1.5T 165hp/1.6D 136hp)</b>	<b>CJ2</b>	<b>STD</b>	STD
Καθίσματα Comfort	<b>A51</b>	STD	-
Τηλεσκοπική και καθ' ύψος ρύθμιση τιμονιού	<b>N37</b>	STD	STD
Cruise Control με Περιοριστή Ταχύτητας , χειριστήρια ελέγχου στο τιμόνι <b>(STD στην έκδοση Innovation 1.6 Diesel)</b>	<b>K33</b>	STD	STD
Διαιρούμενα καθίσματα 60:40	<b>A64</b>	STD	STD
Διαιρούμενα καθίσματα 40/20/40 με υποβραχιόνιο & Κάθισμα συνοδηγού 6 ρυθμίσεων (Innovation: Περιλαμβάνει κωδικούς DA5 & A53)	<b>ARJ</b>	-	STD
Κάθισμα Συνοδηγού 6 ρυθμίσεων	<b>A53</b>	-	STD
Θήκες στις πλάτες των εμπρός καθισμάτων	<b>EBI</b>	-	STD
Σκιάδια με καθρέπτη οδηγού / συνοδηγού	<b>DLV</b>	STD	-
Σκιάδια με καθρέπτη οδηγού / συνοδηγού και LED φωτισμό	<b>DD3</b>	-	STD
Αισθητήρες Παρκαρίσματος Εμπρός και Πίσω	<b>UD5</b>	550 €	STD
<b>Driver Assistance Pack 2: Park &amp; Go "Light"</b> 2ED - gearing Park & Go "Light" UFG - Sensor Indicator Rear Cross Traffic Alert UKC - Sensor Indicator Side Obstacle Detection, enhanced UVC - Rear View Camera UD5 - Park Assist, front and rear	<b>2F7</b>	-	STD

		<b>120 EDITION</b>	<b>INNOVATION</b>
Γυάλινη ηλεκτρική ηλιοροφή <b>(Grand Sport)</b>	<b>CF5</b>	-	870 €
Υαλοκαθαριστήρας πίσω	<b>C25</b>	STD	STD
<b>Πακέτα</b>			
<b>Innovation Pack 1</b> A8Z - Premium Forward Lighting Pack UVX - Sensor Indicator Traffic Sign Recognition Premium LED Pack	<b>9A5</b>	-	STD
<b>T4L - Προβολείς Matrix Full LED</b> <b>T95 - Έλεγχος Δέσμης Προβολέων (AFL)</b> <b>TR7 - Αυτόματη Ρύθμιση κλίσης δέσμης φώτων</b> <b>UVG - Αποφυγή τύφλωσης προπορευόμενου οχήματος</b>	<b>A8Z</b>	-	STD
<b>Driver Assistance Pack 1 (5 αστέρια στο NCAP)</b> με OPEL Eye Front Camera όπου περιλαμβάνονται LDW-Lane Departure Warning, LKA - Lane Keep Assist, FDI - Front Distance Indicator, FCA - Forward Collision Alert, LSCMB - Low Speed Collision Mitigation Braking, AEB pedestrian - Autonomous Emergency Braking	<b>ZQ2</b>	STD	STD
<b>Premium Appearance Pack (μόνο σε Grand Sport)</b> AKO - Επιπρόσθετη σκίαση "solar protect" στ πίσω πλευρικά παράθυρα MDQ - Εξωτερική διακόσμηση οροφής και άνω πλευράς παραθύρων	<b>J2Z</b>	€ 350	-

**Σημειώσεις:**

1. Οι λιανικές τιμές με φόρους που αναφέρονται στον παρόντα τιμοκατάλογο, βασίζονται στις ανώτατες προτεινόμενες τιμές πώλησης προ φόρων (δηλ. χωρίς ΦΠΑ και τέλος ταξινόμησης, βλ. ανάλυση τιμών 3, 4) - κάθε Διανομέας προσδιορίζει κατά την απόλυτη διακριτική του ευχέρεια την τελική λιανική τιμή για κάθε μοντέλο αυτοκινήτου, με βάση τη συγκεκριμένη εμπορική συναλλαγή και την ισχύουσα εμπορική / πιστωτική πολιτική του Διανομέα.
2. Οι τελικές λιανικές τιμές με φόρους ενδέχεται να διαφέρουν από αυτές που αναγράφονται στον παρόντα τιμοκατάλογο καθώς διαμορφώνονται ανάλογα με το συντελεστή τέλους ταξινόμησης στον οποίο εμπίπτει η τελική συνολική τιμή προ φόρων (όπως προκύπτει από το άθροισμα των τιμών προ φόρων του μοντέλου και του προαιρετικού εξοπλισμού).
3. Οι τιμές με φόρους του προαιρετικού εξοπλισμού είναι ενδεικτικές καθώς έχουν υπολογιστεί με ένα μέσο συντελεστή τέλους ταξινόμησης και άρα ενδέχεται να διαφέρουν από αυτές που αναγράφονται στον παρόντα τιμοκατάλογο.
4. Οι λιανικές τιμές συμπεριλαμβάνουν έξοδα μεταφοράς έως τις εγκαταστάσεις των Διανομέων ή τον πλησιέστερο λιμένα της ενδοχώρας - ΔΕΝ συμπεριλαμβάνουν έξοδα ταξινόμησης & τέλη κυκλοφορίας.
5. Ο εξοπλισμός, οι τιμές και τα τεχνικά χαρακτηριστικά μπορούν να μεταβληθούν από τον κατασκευαστή χωρίς προηγούμενη ειδοποίηση.

Μοντέλο - Περιγραφή	Κωδικός	Καύσιμο	Εκπομπές Ρύπων CO2 (Μικτού Κύκλου g/km)	Προτεινόμενη Λιανική Τιμή ΜΕ Φόρους	Προτεινόμενη Λιανική Τιμή ΠΡΟ Φόρων	ΦΠΑ	Τέλος ταξινόμησης CO2	Τέλη κυκλοφορίας	Ειδικές Κατηγορίες		
									Κυβισμός (κ.εκ.)	Πολύτεκνοι	Ανάπηροι
Insignia 120 EDITION 1.5 Turbo Direct Injection 140hp MT6	0JZ68HI64DG	Βενζίνη	132	21.869 €	16.551 €	3.972 €	1.346 €	158 €	1.490	20.523 €	20.523 €
Insignia 120 EDITION 1.5 Turbo Direct Injection 165hp MT6	0JZ68HK64DG	Βενζίνη	132	27.070 €	19.477 €	4.675 €	2.918 €	158 €	1.490	24.152 €	24.152 €
Insignia 120 EDITION 1.5 Turbo Direct Injection 165hp AT6	0JZ68HBF4DG	Βενζίνη	141	29.381 €	20.537 €	4.929 €	3.915 €	261 €	1.490	25.465 €	25.465 €
Insignia INNOVATION 1.5 Turbo Direct Injection 165hp MT6	0JT68HK64DG	Βενζίνη	132	31.218 €	21.662 €	5.199 €	4.357 €	158 €	1.490	26.861 €	26.861 €
Insignia INNOVATION 1.5 Turbo Direct Injection 165hp AT6	0JT68HBF4DG	Βενζίνη	141	32.367 €	22.042 €	5.290 €	5.035 €	261 €	1.490	27.332 €	27.332 €
Insignia 120 EDITION 1.6 DTE 110hp MT6 ecoTEC	0JZ68I2L4DG	Πετρέλαιο	116	26.693 €	19.414 €	4.659 €	2.620 €	114 €	1.598	24.074 €	24.074 €
Insignia 120 EDITION 1.6 DTH 136hp MT6	0JZ68IVL4DG	Πετρέλαιο	126	30.451 €	21.263 €	5.103 €	4.085 €	151 €	1.598	26.366 €	26.366 €
Insignia 120 EDITION 1.6 DTH 136hp AT6	0JZ68IPF4DG	Πετρέλαιο	144	32.757 €	22.238 €	5.337 €	5.181 €	266 €	1.598	27.575 €	27.575 €
Insignia INNOVATION 1.6 DTH 136hp MT6	0JT68IVL4DG	Πετρέλαιο	126	33.390 €	22.793 €	5.470 €	5.128 €	151 €	1.598	28.263 €	28.263 €
Insignia INNOVATION 1.6 DTH 136hp AT6	0JT68IPF4DG	Πετρέλαιο	144	35.224 €	23.482 €	5.636 €	6.106 €	266 €	1.598	29.117 €	29.117 €

**Σημειώσεις:**

1. Οι λιανικές τιμές με φόρους που αναφέρονται στον παρόντα τιμοκατάλογο, βασίζονται στις ανώτατες προτεινόμενες τιμές πώλησης προ φόρων (δηλ. χωρίς ΦΠΑ και τέλος ταξινόμησης, βλ. ανάλυση τιμών 3, 4) - κάθε Διανομέας προσδιορίζει κατά την απόλυτη διακριτική του ευχέρεια την τελική λιανική τιμή για κάθε μοντέλο αυτοκινήτου, με βάση τη συγκεκριμένη εμπορική συναλλαγή και την ισχύουσα εμπορική / πιστωτική πολιτική του Διανομέα.
2. Οι τελικές λιανικές τιμές με φόρους ενδέχεται να διαφέρουν από αυτές που αναγράφονται στον παρόντα τιμοκατάλογο καθώς διαμορφώνονται ανάλογα με το συντελεστή τέλους ταξινόμησης στον οποίο εμπίπτει η τελική συνολική τιμή προ φόρων (όπως προκύπτει από το άθροισμα των τιμών προ φόρων του μοντέλου και του προαιρετικού εξοπλισμού).
3. Οι τιμές με φόρους του προαιρετικού εξοπλισμού είναι ενδεικτικές καθώς έχουν υπολογιστεί με ένα μέσο συντελεστή τέλους ταξινόμησης και άρα ενδέχεται να διαφέρουν από αυτές που αναγράφονται στον παρόντα τιμοκατάλογο.
4. Οι λιανικές τιμές συμπεριλαμβάνουν έξοδα μεταφοράς έως τις εγκαταστάσεις των Διανομένων ή τον πλησιέστερο λιμένα της ενδοχώρας - ΔΕΝ συμπεριλαμβάνουν έξοδα ταξινόμησης & τέλη κυκλοφορίας.
5. Ο εξοπλισμός, οι τιμές και τα τεχνικά χαρακτηριστικά μπορούν να μεταβληθούν από τον κατασκευαστή χωρίς προηγούμενη ειδοποίηση.

Κωδικός	Περιγραφή	Προτεινόμενη Λιανική Τιμή με Φόρους	Προτεινόμενη Λιανική Τιμή χωρίς Φόρους
T3U	Προβολείς Ομίχλης	200 €	139 €
RD1	Ζάντες 18" x 8,5 J aluminium, design 6 με ελαστικά QKD - Tires 245/45R18 SL 96W BW HW4 (για έκδοση INNOVATION)	300 €	208 €
Διπλής Επίστρωσης Brilliant	Διπλής Επίστρωσης / Με χρέωση	€ 320	€ 222
Μεταλλικό	Μεταλλικό / Mica	€ 580	€ 403
Boutique	Τριπλής Επίστρωσης / Με χρέωση	€ 750	€ 521
TAUN	Εργονομικά Καθίσματα Sport, με πιστοποίηση AGR και ηλεκτρική ρύθμιση μέσης για τον οδηγό, με υφασμάτινη ταπετσαρία Milano Jet Black (TAUN) 4AA - Interior color Jet Black H2o - Interior Trim Config cloth, level 1.1, jet black, v.1 oLD - Trim level steering AE4 - Sport front seats AH4 - Adjuster frt st manual, 6 way, driver AG5 - Adjuster st manual, 2 way, passenger (not with A53) AVK - Lumbar support 4-way power, driver AHC - Cushion extension, manual, driver AHR - 4-way passive headrests, driver & passenger	400 €	278 €
WBP	OPC-Line Sport Pack (εξωτερικό) TTV - Rear Spoiler (only with 68) W34 - Name Plate "OPC-Line" (not with JU or W9X/ Z3S) και χρώμα G7I	1.200 €	833 €
TSQ	Sight & Light Pack CE1 - Αισθητήρας Βροχής DD8 - Ηλεκτροχρωματικός καθρέπτης TTW - Αισθητήρας φώτων Automatic με αυτόματη ανίχνευση τούνελ TQ5 - Αυτόματη Ρύθμιση Προβολέων(όχι με A8Z)	220 €	153 €
UTT	Συναγερμός με αισθητήρες παραβίασης, αισθητήρες εσωτερικού χώρου & κλίσης αμαξώματος	550 €	382 €
CJ2	Ηλεκτρονικός κλιματισμός 2 ζωνών Premium ECC με αεραγωγούς για τους πίσω επιβάτες και αισθητήρα υγρασίας	400 €	278 €
CF5	Γυάλινη ηλεκτρική ηλιοροφή (Grand Sport)	870 €	604 €
UD5	Αισθητήρες Παρκαρίσματος Εμπρός και Πίσω	550 €	382 €
J2Z	Premium Appearance Pack (μόνο σε Grand Sport) AKO - Επιπρόσθετη σκίαση "solar protect" στ πίσω πλευρικά παράθυρα MDQ - Εξωτερική διακόσμηση οροφής και άνω πλευράς παραθύρων	350 €	243 €







Κωδικός	Περιγραφή	Προτεινόμενη Λιανική Τιμή με Φόρους	Προτεινόμενη Λιανική Τιμή χωρίς Φόρους
---------	-----------	--	---

**Σημειώσεις:**

1. Οι λιανικές τιμές με φόρους που αναφέρονται στον παρόντα τιμοκατάλογο, βασίζονται στις ανώτατες προτεινόμενες τιμές πώλησης προ φόρων (δηλ. χωρίς ΦΠΑ και τέλος ταξινόμησης, βλ. ανάλυση τιμών 3, 4) - κάθε Διανομέας προσδιορίζει κατά την απόλυτη διακριτική του ευχέρεια την τελική λιανική τιμή για κάθε μοντέλο αυτοκινήτου, με βάση τη συγκεκριμένη εμπορική συναλλαγή και την ισχύουσα εμπορική / πιστωτική πολιτική του Διανομέα.
2. Οι τελικές λιανικές τιμές με φόρους ενδέχεται να διαφέρουν από αυτές που αναγράφονται στον παρόντα τιμοκατάλογο καθώς διαμορφώνονται ανάλογα με το συντελεστή τέλους ταξινόμησης στον οποίο εμπίπτει η τελική συνολική τιμή προ φόρων (όπως προκύπτει από το άθροισμα των τιμών προ φόρων του μοντέλου και του προαιρετικού εξοπλισμού).
3. Οι τιμές με φόρους του προαιρετικού εξοπλισμού είναι ενδεικτικές καθώς έχουν υπολογιστεί με ένα μέσο συντελεστή τέλους ταξινόμησης και άρα ενδέχεται να διαφέρουν από αυτές που αναγράφονται στον παρόντα τιμοκατάλογο.
4. Οι λιανικές τιμές συμπεριλαμβάνουν έξοδα μεταφοράς έως τις εγκαταστάσεις των Διανομέων ή τον πλησιέστερο λιμένα της ενδοχώρας - ΔΕΝ συμπεριλαμβάνουν έξοδα ταξινόμησης & τέλη κυκλοφορίας.
5. Ο εξοπλισμός, οι τιμές και τα τεχνικά χαρακτηριστικά μπορούν να μεταβληθούν από τον κατασκευαστή χωρίς προηγούμενη ειδοποίηση.

		120 EDITION	INNOVATION
<b>Ζάντες</b>			
Ζάντες Αλουμινίου 17" x 7,5 J, Twin-Spokes Design, Tech Grey με ελαστικά R74 - Tires 215/55R17 SL 94V BW HW1	<b>Q09</b>	S	-
Ζάντες Αλουμινίου 18" x 8,5 J Design 5 με ελαστικά QKD - Tires 245/45R18 SL 96W BW HW4	<b>RCW</b>	-	S
Ζάντες Αλουμινίου 18" x 8,5 J Design 6 με ελαστικά QEV - Tires 245/45R18 SL 100Y XL HW1-F	<b>RD1</b>	-	€ 300
Σιδερένια Ρεζέρβα SJF_16"X4.0 BT STEEL DES2 (με κινητήρες LFV / LVL) RV9_17"X4.0 T STEEL D1 (με τους υπόλοιπους κινητήρες και Country Tourer, εκτός κινητήρα LFV&MGR και LVL&MGX)	<b>SJF</b>	S	S

**Ετικέτες Ελαστικών Opel Insignia Grand Sport**

Τύπος Ελαστικού (i. Κατάταξη ελαστικού σύμφωνα με τον κανονισμό (EC) 1222/2009. ii. Οι μάρκες των ελαστικών μπορεί να διαφέρουν.)	Αποδοτικότητα Καυσίμου Ελαστικού	Πρόσφυση Ελαστικού σε βρεγμένο οδόστρωμα	Εξωτερικός Θόρυβος Κύλησης Ελαστικού
215/55 R 17 B B 69	B	B	69 
225/55 R 17 C B 70	C	B	70 
225/55 R 17 (Allwetterreifen) B C 69	B	C	69 
245/45 R 18 B B 68	B	B	68 
245/45 R 181 E A 71	E	A	71 
235/45 R 18 C B 72	C	B	72 



**Σημειώσεις:**

1. Οι λιανικές τιμές με φόρους που αναφέρονται στον παρόντα τιμοκατάλογο, βασίζονται στις ανώτατες προτεινόμενες τιμές πώλησης προ φόρων (δηλ. χωρίς ΦΠΑ και τέλος ταξινόμησης, βλ. ανάλυση τιμών 3, 4) - κάθε Διανομέας προσδιορίζει κατά την απόλυτη διακριτική του ευχέρεια την τελική λιανική τιμή για κάθε μοντέλο αυτοκινήτου, με βάση τη συγκεκριμένη εμπορική συναλλαγή και την ισχύουσα εμπορική / πιστωτική πολιτική του Διανομέα.
2. Οι τελικές λιανικές τιμές με φόρους ενδέχεται να διαφέρουν από αυτές που αναγράφονται στον παρόντα τιμοκατάλογο καθώς διαμορφώνονται ανάλογα με το συντελεστή τέλους ταξινόμησης στον οποίο εμπίπτει η τελική συνολική τιμή προ φόρων (όπως προκύπτει από το άθροισμα των τιμών προ φόρων του μοντέλου και του προαιρετικού εξοπλισμού).
3. Οι τιμές με φόρους του προαιρετικού εξοπλισμού είναι ενδεικτικές καθώς έχουν υπολογιστεί με ένα μέσο συντελεστή τέλους ταξινόμησης και άρα ενδέχεται να διαφέρουν από αυτές που αναγράφονται στον παρόντα τιμοκατάλογο.
4. Οι λιανικές τιμές συμπεριλαμβάνουν έξοδα μεταφοράς έως τις εγκαταστάσεις των Διανομέων ή τον πλησιέστερο λιμένα της ενδοχώρας - ΔΕΝ συμπεριλαμβάνουν έξοδα ταξινόμησης & τέλη κυκλοφορίας.
5. Ο εξοπλισμός, οι τιμές και τα τεχνικά χαρακτηριστικά μπορούν να μεταβληθούν από τον κατασκευαστή χωρίς προηγούμενη ειδοποίηση.

Χρώμα Αμαξώματος	Κωδικός Χρώματος	Τύπος Χρώματος	Προτεινόμενη Λιανική Τιμή με Φόρους	Προτεινόμενη Λιανική Τιμή χωρίς Φόρους	120 EDITION		INNOVATION
					TAU7	TAUN	TASM
					Ύφασμα	Ύφασμα	Ύφασμα / Δερματίνη Morrocana
					"Allure", Jet black	"Milano", Jet black, AGR Driver	"Monita", Jet black, AGR Driver
Καθίσματα Comfort	Καθίσματα Sport	Καθίσματα Sport					
Aegean Blue (Indigo Blue)	G7i	Διπλής Επίστρωσης / Χωρίς χρέωση	0 €	0 €	○	○	○
Summit White	GAZ	Διπλής Επίστρωσης Brilliant	320 €	222 €	○	○	○
Absolute Red (Pull me over red)	GG7	Διπλής Επίστρωσης Brilliant	320 €	222 €	○	○	○
Sovereign Silver	GAN	Μεταλλικό	580 €	403 €	○	○	○
Mineral Black (Black Meet Kettle)	GB9	Μεταλλικό	580 €	403 €	○	○	○
Darkmoon Blue	GDX	Μεταλλικό	580 €	403 €	○	○	○
Satin Steel Grey	GF6	Μεταλλικό	580 €	403 €	○	○	○
Rouge Brown (Rioja Red)	G0Y	Μεταλλικό	580 €	403 €	○	○	○
Nautic Blue	G5B	Μεταλλικό	580 €	403 €	○	○	○
Abalone White	GP6	Boutique	750 €	521 €	○	○	○

**Σημειώσεις:**

1. Οι λιανικές τιμές με φόρους που αναφέρονται στον παρόντα τιμοκατάλογο, βασίζονται στις ανώτατες προτεινόμενες τιμές πώλησης προ φόρων (δηλ. χωρίς ΦΠΑ και τέλος ταξινόμησης, βλ. ανάλυση τιμών 3, 4) - κάθε Διανομέας προσδιορίζει κατά την απόλυτη διακριτική του ευχέρεια την τελική λιανική τιμή για κάθε μοντέλο αυτοκινήτου, με βάση τη συγκεκριμένη εμπορική συναλλαγή και την ισχύουσα εμπορική / πιστωτική πολιτική του Διανομέα.
2. Οι τελικές λιανικές τιμές με φόρους ενδέχεται να διαφέρουν από αυτές που αναγράφονται στον παρόντα τιμοκατάλογο καθώς διαμορφώνονται ανάλογα με το συντελεστή τέλους ταξινόμησης στον οποίο εμπίπτει η τελική συνολική τιμή προ φόρων (όπως προκύπτει από το άθροισμα των τιμών προ φόρων του μοντέλου και του προαιρετικού εξοπλισμού).
3. Οι τιμές με φόρους του προαιρετικού εξοπλισμού είναι ενδεικτικές καθώς έχουν υπολογιστεί με ένα μέσο συντελεστή τέλους ταξινόμησης και άρα ενδέχεται να διαφέρουν από αυτές που αναγράφονται στον παρόντα τιμοκατάλογο.
4. Οι λιανικές τιμές συμπεριλαμβάνουν έξοδα μεταφοράς έως τις εγκαταστάσεις των Διανομέων ή τον πλησιέστερο λιμένα της ενδοχώρας - ΔΕΝ συμπεριλαμβάνουν έξοδα ταξινόμησης & τέλη κυκλοφορίας.
5. Ο εξοπλισμός, οι τιμές και τα τεχνικά χαρακτηριστικά μπορούν να μεταβληθούν από τον κατασκευαστή χωρίς προηγούμενη ειδοποίηση.

Insignia-B HB5 Grand Sport 17.01.2017

Μαße/Dimensions mm

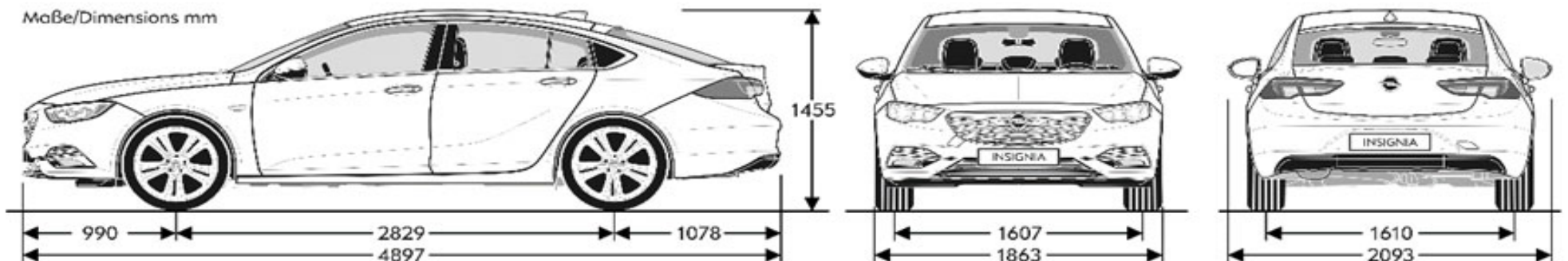

INSIGNIA GSI

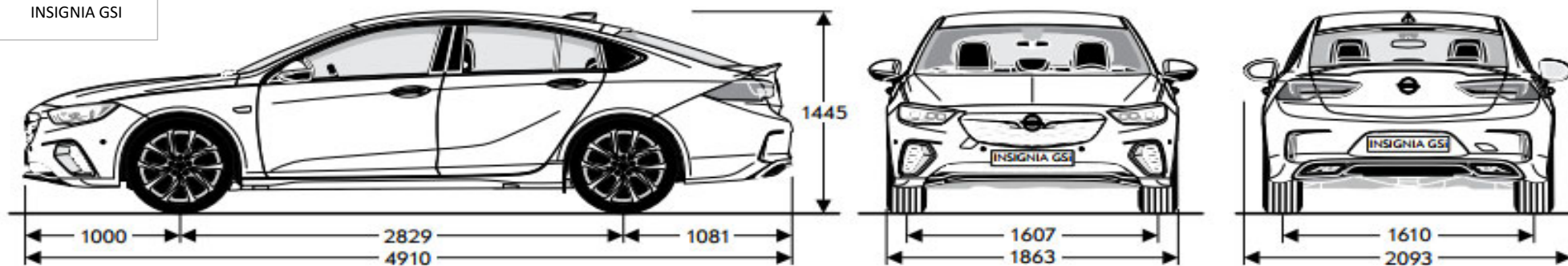

Διαστάσεις οχήματος σε mm	Grand Sport
Μήκος	4.897
Πλάτος (+/- εξωτερικούς καθρέπτες)	2093 / 1863
Συνολικό ύψος (στο απόβαρο)	1.455
Μεταξόνιο	2.829
Μετατρόχιο, εμπρός	1.607
Μετατρόχιο, πίσω	1.610
<b>Κύκλος στροφής σε m</b>	
Από τοίχο σε τοίχο	11,74
Από κράσπεδο σε κράσπεδο	11,14
<b>Διαστάσεις χώρου αποσκευών σε mm (σύμφωνα με τον κανονισμό ECE R44/04)</b>	
Μήκος χώρου αποσκευών με ανασηλωμένα ποιο καθίσματα	1.091
Μήκος χώρου αποσκευών με ανασηλωμένα ποιο καθίσματα	1.896
Πλάτος μεταξύ των θόλων	1.030
Μέγιστο πλάτος ανοίγματος	1.444
Μέγιστο ύψος	722
<b>Χωρητικότητα χώρου αποσκευών σε λίτρα</b>	

# Opel Insignia Grand Sport

## Τεχνικά Χαρακτηριστικά

8

Χώρος αποσκευών μόνο	490
Με τις πλάτες των πίσω καθισμάτων αναδιπλωμένες, μέχρι την οροφή	1.450
<b>Ρεζερβουάρ καυσίμου (χωρητικότητα σε λίτρα)</b>	
Ρεζερβουάρ βενζίνης / diesel	62

### Κινητήρες & Βάρη

Κινητήρας	1.5 Direct Injection Turbo 140 hp	1.5 Direct Injection Turbo 165 hp	1.5 Direct Injection Turbo 165 hp	1.6 CDTI ECOTEC 110 hp	1.6 CDTI 136 hp	1.6 CDTI 136 hp
Κατηγορία εκπομπών ρύπων	Euro 6d-TEMP	Euro 6d-TEMP	Euro 6d-TEMP	Euro 6d-TEMP	Euro 6d-TEMP	Euro 6d-TEMP
Καύσιμο	Gazoline	Gazoline	Gazoline	Diesel	Diesel	Diesel
Φίλτρο Συγκράτησης Σωματιδίων (DPF)	-	-	-	DPF	DPF	DPF
Αριθμός κυλίνδρων	4	4	4	4	4	4
Κυβισμός (cm <sup>3</sup> )	1.490	1.490	1.490	1.598	1.598	1.598
Διάμετρος / Διαδρομή (mm)	74.0/ 81.0	74.0/ 81.0	74.0/ 81.0	79.7 / 88.7	79.7 / 88.7	79.7 / 88.7
Μέγιστη απόδοση ισχύος (PS / σαλ)	140	165	165	110 / 3,500	136 / 3,500-4,000	136 / 3,500-4,000
Μέγιστη ροπή (Nm / σαλ)	250 / 2.000-4.100	250 / 2.000-4.500	250 / 2.000-4.500	300 / 1750-2000	320 / 2.000 -2.250	320 / 2.000 -2.250
Λόγος συμπίεσης	10.1 : 1	10.1 : 1	10.1 : 1	16.0 : 1	16.0 : 1	16.0 : 1
Κιβώτιο Ταχυτήτων	MT6	MT6	AT6	MT6	MT6	AT6
Μετάδοση	FWD	FWD	FWD	FWD	FWD	FWD
Start & Stop	standard	standard	standard	standard	standard	standard

### Επιδόσεις

Insignia Grand Sport (TD: 24.06.2019_v2)	Επιδόσεις		Κατανάλωση καυσίμου σε lt/100km			Εκπομπές CO <sub>2</sub>	Κατανάλωση καυσίμου σε lt/100km
	Μέγιστη Ταχύτητα σε km/h	Επιτάχυνση 0-100 km/h σε δευτ/τα	Εντός πόλης	Εκτός πόλης	Μικτός Κύκλος	σε g/km	Μετρήσεις WLTP
<b>6-τάχυτο Μηχανικό Κιβώτιο με FWD</b>							
1.5 Turbo 140hp S/S	210	9.9	6,7-7,1	4,5-4,8	5,3-5,6	122-129	6,1-6,8
1.5 Turbo 165hp S/S	222	8,9	6,7-7,0	4,5-4,8	5,3-5,6	122-129	6,1-6,8
1.6 DTL 110hp S/S	205	11,6	4,8-5,0	3,6-3,8	4,0-4,2	106-111	4,9-5,3
1.6 DTH 136hp S/S	211	10.5	5,2-5,3	3,4-3,6	4,0-4,2	106-112	4,9-5,5
<b>6-τάχυτο Αυτόματο Κιβώτιο με FWD</b>							
1.5 Turbo 165hp S/S	218	9.4	6,3-6,8	4,8-5,0	5,3-5,6	123-130	6,7-7,4
1.6 DTH 136hp S/S	205	10.9	5,9-6,1	3,8-4,1	4,6-4,9	121-128	5,5-6,0

Οι τιμές κατανάλωσης καυσίμου και εκπομπών CO<sub>2</sub> συγκεκριμένων καινούργιων οχημάτων υπολογίζονται ακολουθώντας τη νέα Παγκόσμια Εναρμονισμένη Διαδικασία Δοκιμών Ελαφρών Οχημάτων (World Harmonised Light Vehicle Test Procedure, WLTP) και οι τιμές που προκύπτουν μετατρέπονται εκ νέου, ώστε να υπάρχει δυνατότητα σύγκρισης με τις τιμές NEDC, σύμφωνα με τους κανονισμούς R (ΕΕ) αριθ. 715/2007, R (ΕΕ) αριθ. 2017/1153 και R (ΕΕ) αριθ. 2017/11. Για περισσότερα μπορείτε να ανατρέξετε στο σύνδεσμο: <https://www.opel.gr/tools/wltp-drivingcycle-fuelconsumption.html>

Οι τιμές δεν λαμβάνουν υπ' όψιν συγκεκριμένα τις συνθήκες χρήσης και οδήγησης, τον εξοπλισμό ή τον πρόσθετο προαιρετικό εξοπλισμό, ενώ μπορεί να διαφέρουν ανάλογα με τον τύπο ελαστικών. Για περισσότερες πληροφορίες σχετικά με τις επίσημες τιμές κατανάλωσης καυσίμου και εκπομπών CO<sub>2</sub>, παρακαλούμε ανατρέξτε στην οδηγία με τίτλο "Οδηγία για την κατανάλωση καυσίμου και τις εκπομπές CO<sub>2</sub> καινούργιων επιβατικών αυτοκινήτων", η οποία αναρτάται σε όλα τα σημεία πώλησης.

# COMBO LIFE

Τιμοκατάλογος ΜΥ'20

Ημερομηνία Έκδοσης 29/07/2020



COMBO LIFE			SELECTION	EXPRESSION	
			L1 XIAA	L1 XIAA	XL XIAD
<i>Βενζίνη</i>	1.2 Turbo S/S 110hp	MT6		18.537 €	19.341 €
	1.2 Turbo S/S 130hp	AT8		21.411 €	22.444 €
<i>Diesel</i>	1.5 Turbo Diesel S/S 102hp	MT5	17.880 €	20.193 €	20.761 €
	1.5 Turbo Diesel S/S 130hp	MT6		20.875 €	21.330 €
		AT8		23.406 €	24.038 €

**Σημειώσεις:**

1. Οι λιανικές τιμές με φόρους που αναφέρονται στον παρόντα τιμοκατάλογο, βασίζονται στις ανώτατες προτεινόμενες τιμές πώλησης προ φόρων (δηλ. χωρίς ΦΠΑ και τέλος ταξινόμησης, βλ. ανάλυση τιμών 3, 4) - κάθε Διανομέας προσδιορίζει κατά την απόλυτη διακριτική του ευχέρεια την τελική λιανική τιμή για κάθε μοντέλο αυτοκινήτου, με βάση τη συγκεκριμένη εμπορική συναλλαγή και την ισχύουσα εμπορική / πιστωτική πολιτική του Διανομέα.
2. Οι τελικές λιανικές τιμές με φόρους ενδέχεται να διαφέρουν από αυτές που αναγράφονται στον παρόντα τιμοκατάλογο καθώς διαμορφώνονται ανάλογα με το συντελεστή τέλους ταξινόμησης στον οποίο εμπίπτει η τελική συνολική τιμή προ φόρων (όπως προκύπτει από το άθροισμα των τιμών προ φόρων του μοντέλου και του προαιρετικού εξοπλισμού).
3. Οι τιμές με φόρους του προαιρετικού εξοπλισμού είναι ενδεικτικές καθώς έχουν υπολογιστεί με ένα μέσο συντελεστή τέλους ταξινόμησης και άρα ενδέχεται να διαφέρουν από αυτές που αναγράφονται στον παρόντα τιμοκατάλογο.
4. Οι λιανικές τιμές συμπεριλαμβάνουν έξοδα μεταφοράς έως τις εγκαταστάσεις των Διανομένων ή τον πλησιέστερο λιμένα της ενδοχώρας - ΔΕΝ συμπεριλαμβάνουν έξοδα ταξινόμησης & τέλη κυκλοφορίας.

Ανακύκλωση: Πληροφορίες αναφορικά με τον Σχεδιασμό για το Περιβάλλον, το Δίκτυο Παράδοσης & Παραλαβής Οχημάτων Τέλους Κύκλου Ζωής ΕΑΟΕ μπορούν να βρεθούν στο: [www.opel.gr/empeiria/anakyklosi.html](http://www.opel.gr/empeiria/anakyklosi.html)

		<b>SELECTION</b>	<b>EXPRESSION</b>
<b>Εξωτερική εμφάνιση</b>	<b>Code</b>	<b>Προτεινόμενη Λιανική Τιμή</b>	
Ράγες συρόμενης πόρτας βαμμένη στο χρώμα του αμαξώματος (όχι με GBP)	<b>17H</b>	-	STD
Προστατευτικά θυρών στο χρώμα του αμαξώματος	<b>B86</b>	-	STD
Εξωτερικοί καθρέπτες βαμένοι στο χρώμα του αμαξώματος	<b>DP6</b>	-	STD
Πίσω πόρτες με παράθυρο 1/3-2/3	<b>J1X</b>	STD	€ 200
Πέμπτη Πόρτα	<b>J1U</b>	€ 80	STD
Προφυλακτήρας Πίσω στο χρώμα του αμαξώματος	<b>VN5</b>	-	STD
Προφυλακτήρας Εμπρός στο χρώμα του αμαξώματος	<b>VU8</b>	-	STD
Τάσι κανονικής διάστασης	<b>QP9</b>	STD	STD
Σιδερένια ζάντα 16X6.5 J (DESIGN 1)	<b>RRY</b>	STD	STD
Ζάντες Αλουμινίου 16" με ελαστικά 205/60R16 SL 92H	<b>RRZ</b>	€ 400	€ 400
Ζάντες Αλουμινίου 17" με ελαστικά 205/55R17 XL 95V	<b>RSB</b>	€ 700	€ 700
Ρεζέρβα 16X6.5J	<b>RU9</b>	STD	STD
<b>Χρώματα</b>			
Διπλής Επίστρωσης χωρίς χρέωση	<b>G7R</b>	€ 0	€ 0
Διπλής Επίστρωσης Brilliant		€ 150	€ 150
Μεταλλικό		€ 450	€ 450



		<b>SELECTION</b>	<b>EXPRESSION</b>
Special Color	<b>GBP</b>	€ 650	€ 650
<b>Εσωτερικό</b>			
Υφασμάτινη Ταπετσαρία, Mistral Gray Base	<b>TAUI</b>	STD	-
Υφασμάτινη Ταπετσαρία, Mistral Gray Uplevel	<b>TAUG</b>	-	STD
Κάλυμμα πίσω χώρου αποσκευών	<b>D42</b>	-	STD
Ντουλαπάκι συνοδηγού με πορτάκι	<b>D67</b>	STD	STD
Χερούλια θυρών στο χρώμα του αμαξώματος	<b>D75</b>	-	STD
Ρυθμιζόμενα προσκέφαλα εμπρός καθισμάτων	<b>AJC</b>	STD	STD
Κάθισμα οδηγού ρυθμιζόμενο, 6 ρυθμίσεων, με υποβραχιόνιο	<b>A2V</b>	STD	STD
Υποστήριξη μέσης οδηγού	<b>AM1</b>	STD	STD
Πίσω κάθισμα επιβατών 60:40, αναδιπλούμενο	<b>AMG</b>	STD	STD
Σταθερό παράθυρο 3ης σειράς	<b>AOL</b>	STD	STD
Συρόμενη πόρτα δεξιά με ανοιγόμενο παράθυρο	<b>CVD</b>	STD	STD
Συρόμενη πόρτα αριστερά με ανοιγόμενο παράθυρο	<b>CVE</b>	€ 1.300	STD
<b>HEAD UP DISPLAY (MONO με D67&amp;IO5/IO6&amp;LHD)</b>	<b>UV6</b>	€ 450	€ 450
Ηλεκτρικό Χειρόφρενο (μόνο με Μηχανικό κιβώτιο)	<b>J71</b>	€ 100	€ 100
Ηλεκτρονικό Cruise Control, με έλεγχο ταχύτητας	<b>K33</b>	STD	STD

		<b>SELECTION</b>	<b>EXPRESSION</b>
Sport Δερμάτινο τιμόνι τριών ακτίνων	<b>N35</b>	€ 200	€ 200
Θερμαινόμενο Τιμόνι (μόνο με N35 και Μηχανικό κιβώτιο)	<b>UVD</b>	0	0
Πενταθέσια διάταξη καθισμάτων επιβατών	<b>ZP5</b>	STD	STD
Επταθέσια διάταξη καθισμάτων επιβατών Τρίτη σειρά με 2 μονά καθίσματα, αναδιπλούμενα και αφαιρούμενα(συρόμενα μόνο σε XL) Μόνο με Expression, ΧΙΑΑ/ΧΙΑΔ	<b>ZP7</b>	-	€ 550
<b>Ασφάλεια</b>			
Μετωπικοί Αερόσακοι Οδηγού & Συνοδηγού, Πλευρικοί Αερόσακοι Εμπρός και Αερόσακοι Κεφαλής	<b>AY2</b>	STD	STD
ESP	<b>FX3</b>	STD	STD
Έλεγχος Πίεσης Ελαστικών	<b>UJO</b>	STD	STD
Ένδειξη ζωνών πίσω καθισμάτων	<b>UH5</b>	STD	STD
Ένδειξη ζώνης οδηγού	<b>UHG</b>	STD	STD
Ένδειξη ζώνης συνοδηγού	<b>UHH</b>	STD	STD
<b>Infotainment</b>			
Entry Radio (RD6) with bluetooth and USB plug	<b>IO7</b>	STD	-
Infotainment System 8"	<b>IO5</b>	€ 500	STD
Navi 5.0 IntelliLink	<b>IO6</b>	€ 1.000	€ 500
Χειριστήρια ελέγχου Infotainment και τηλεφώνου	<b>UC3</b>	STD	STD
Ασύρματη φόρτιση κινητών συσκευών (ικανότητα ασύρματης φόρτισης συσκευών με συγκεκριμένες διαστάσεις)	<b>K4C</b>	€ 150	€ 150

## Opel Combo Life MY'20 Εξοπλισμός Εκδόσεων

2

		SELECTION	EXPRESSION
4 Ηχεία	<b>UW4</b>	STD	-
6 Ηχεία	<b>UW6</b>	-	STD
<b>Άνεση &amp; Λειτουργικότητα</b>			
Air Condition	<b>C60</b>	STD	STD
Ηλεκτρονικός Κλιματισμός (ECC) <b>(Μόνο με CWX)</b>	<b>CJ2</b>	€ 400	€ 400
Φώτα αλογόνου	<b>T4A</b>	STD	STD
Αυτόματη ενεργοποίηση φώτων - Αισθητήρας φώτων	<b>T83</b>	STD	STD
Προβολείς ομίχλης	<b>T3U</b>	€ 200	€ 200
Ηλεκτρικά παράθυρα Οδηγού & Συνοδηγού	<b>A55 &amp; A66</b>	STD	STD
Ρυθμιζόμενο κάθισμα συνοδηγού (Τεσσάρων ρυθμίσεων)	<b>A7E</b>	STD	STD
Τασάκι και αναπτήρας	<b>DT4</b>	STD	STD
Εξωτερικοί καθρέπτες Ηλεκτρικά ρυθμιζόμενοι, θερμαινόμενοι, μηχανικά αναδιπλούμενοι	<b>DXK</b>	STD	STD
Οροφή Ραπογαμα με αποθηκευτικούς χώρους (μόνο L1 & CWX & DD8&J1U/J20&ZP5)	<b>C2K</b>	-	€ 900
<b>Πακέτα</b>			
<b>SAFETY PACK</b> UGN - Αισθητήρας αποφυγής πρόσκρουσης UHX - Αισθητήρας διατήρησης λωρίδας UDD - Έγχρωμη οθόνη στον πίνακα οργάνων UVX - Αισθητήρας αναγνώρισης σημάτων κυκλοφορίας	<b>B26</b>	STD	STD

		SELECTION	EXPRESSION
<b>SIGHT + LIGHT PACK 1 PACK</b> CE1- Αισθητήρας Βροχής DD8- Αισθητήρας φώτων στον εσωτερικό καθρέπτη TQ5- Αυτόματη ρύθμιση προβολέων UDD- Έγχρωμη οθόνη στον πίνακα οργάνων	<b>CWX</b>	€ 450	€ 450
<b>Easy Life Pack 1</b> CJ2 - Ηλεκτρονικός Κλιματισμός (ECC) RRZ - AW 16" N35 - Sport Δερμάτινο & Θερμαινόμενο Τιμόνι J71 - Ηλεκτρικό Χειρόφρενο (Μόνο με CWX, Δεν προσφέρεται με Αυτόματο Κιβώτιο)	<b>LP58</b>	-	€ 800
<b>Nice Life Pack</b> E2R - Ράγες Οροφής B86 - Προστατευτικά θυρών στο χρώμα του αμαξώματος N35 - Sport Δερμάτινο τιμόνι, Θερμαινόμενο CWX - Sight & Light Pack J71 - Ηλεκτρικό χειρόφρενο T3U - Προβολείς Ομίχλης (Δεν προσφέρεται με Αυτόματο Κιβώτιο)	<b>LP59</b>	-	€ 900
<b>Children Package</b> DFA - πρόσθετος εσωτερικός καθρέπτης DE8 - Σκίαστρο πίσω παραθύρου D6K - Αναδιπλούμενη Πλάτη Καθίσματος Συνοδηγού GI5 - Compartment stowage, rr flr, w/lid, 2nd row	<b>WV7</b>	-	280 €
<b>Cool &amp; Sound Pack 2</b> IO6 - Navi 5.0 IntelliLink CJ2 - ECC CWX - Sight & Light Pack 1	<b>XIDZ</b>	-	2.000 €
<b>All Weather Pack (MONO με CHO&amp;Q3A/Q3E)</b> H4H - IntelliGrip	<b>PS4</b>	-	150 €

		SELECTION	EXPRESSION
<p><b>Στις Εκδόσεις με Αυτόματο Κιβώτιο (M5V) περιλαμβάνονται:</b>                      ATH - Keyless Entry                      N35 - Δερμάτινο τιμόνι                      WZ1 - Χειριστήρια αλλαγής ταχυτήτων                      K33 - Cruise Control                      B26 - Safety Pack                      CWX - Sight &amp; Light Pack                      D75 - Λαβές στο χρώμα του αμαξώματος                      DP6 - Καθρέπτες στο χρώμα του αμαξώματος                      17H - Βαμμένη διαδρομή ράγας  <b>(Με Αυτόματο Κιβώτιο ΔΕΝ ΣΥΝΔΥΑΖΟΝΤΑΙ οι εξοπλισμοί: J71, AE0, XIEH, C59, DBU, XIBV, UVD)</b></p>	<b>M5V</b>	STD	STD
<p><b>Comfort Pack</b>                      AER - Power windows rear express up/down                      AXG - Power window express up/down                      AEF - Window reg pass dr power operated, express up/down                      DXL - Exterior mirror elec., heated, power folding                      UVP - Vision rear 180 lateral view (Life only)                      UVC - Rear View Camera for Park assistance (Van only)                      UDQ - Sensor indicator ultrasonic blindspot detection                      UD5 - Park assist frt &amp; rr                      J71 - Power operated parking brake (only with MM3)                      IO6 - Navi 5.0 IntelliLink                      T3U - Foglamps front                      (MONO ME 11U/120)</p>	<b>XIEL</b>	1.500 €	1.500 €

		<b>SELECTION</b>	<b>EXPRESSION</b>
<b>Executive Pack 2</b> DXL - Exterior mirror elec., heated, power folding UV6 - Head up display J71 - Power operated parking brake (only with MM3) IO6 - Navi 5.0 IntelliLink UFQ - Semi automatic park assist with video display UDQ - Sensor indicator ultrasonic blindspot detection T3U - Foglamps front UVP - Vision rear 180 lateral view AER - Power windows rear express up/down AXG - Power window express up/down AEF - Window reg pass dr power operated, express up/down DBU - Big center console (MONO ME MM3) (MONO ME CWX & J1U/J20)	<b>XIEG</b>	-	3.000 €
XIAA: L1	<b>XIAA</b>	○	○
XIAD:XL <b>(Σε περιορισμένη διαθεσιμότητα)</b>	<b>XIAD</b>	○	○

Σημειώσεις:

1. Οι λιανικές τιμές με φόρους που αναφέρονται στον παρόντα τιμοκατάλογο, βασίζονται στις ανώτατες προτεινόμενες τιμές πώλησης προ φόρων (δηλ. χωρίς ΦΠΑ και τέλος ταξινόμησης, βλ. ανάλυση τιμών 3, 4) - κάθε Διανομέας προσδιορίζει κατά την απόλυτη διακριτική του ευχέρεια την τελική λιανική τιμή για κάθε μοντέλο αυτοκινήτου, με βάση τη συγκεκριμένη εμπορική συναλλαγή και την ισχύουσα εμπορική / πιστωτική πολιτική του Διανομέα.
2. Οι τελικές λιανικές τιμές με φόρους ενδέχεται να διαφέρουν από αυτές που αναγράφονται στον παρόντα τιμοκατάλογο καθώς διαμορφώνονται ανάλογα με το συντελεστή τέλους ταξινόμησης στον οποίο εμπίπτει η τελική συνολική τιμή προ φόρων (όπως προκύπτει από το άθροισμα των τιμών προ φόρων του μοντέλου και του προαιρετικού εξοπλισμού).
3. Οι τιμές με φόρους του προαιρετικού εξοπλισμού είναι ενδεικτικές καθώς έχουν υπολογιστεί με ένα μέσο συντελεστή τέλους ταξινόμησης και άρα ενδέχεται να διαφέρουν από αυτές που αναγράφονται στον παρόντα τιμοκατάλογο.
4. Οι λιανικές τιμές συμπεριλαμβάνουν έξοδα μεταφοράς έως τις εγκαταστάσεις των Διανομέων ή τον πλησιέστερο λιμένα της ενδοχώρας - ΔΕΝ συμπεριλαμβάνουν έξοδα ταξινόμησης & τέλη κυκλοφορίας.
5. Ο εξοπλισμός, οι τιμές και τα τεχνικά χαρακτηριστικά μπορούν να μεταβληθούν από τον κατασκευαστή χωρίς προηγούμενη ειδοποίηση.

Μοντέλο - Περιγραφή	Κωδικός	Καύσιμο	Εκπομπές Ρύπων CO2 (Μικτού Κύκλου g/km)	Προτεινόμενη Λιανική Τιμή ΜΕ Φόρους	Προτεινόμενη Λιανική Τιμή ΠΡΟ Φόρων	ΦΠΑ	Τέλος ταξινόμησης CO2	Τέλη κυκλοφορίας	Ειδικές Κατηγορίες		
									Κυβισμός (κ.εκ.)	Πολύτεκνοι	Ανάπηροι
Combo Life Expression 1.2 Turbo 110hp MT6 L1	0DL26EQ61XIAA	Βενζίνη	130	18.537 €	14.367 €	3.448 €	721 €	156 €	1.199	17.816 €	17.816 €
Combo Life Expression 1.2 Turbo 110hp MT6 XL	0DL26EQ61XIAD	Βενζίνη	130	19.341 €	14.895 €	3.575 €	872 €	156 €	1.199	18.469 €	18.469 €
Combo Life Expression 1.2 Turbo 130hp AT8 L1	0DL26EF81XIAA	Βενζίνη	125	21.411 €	16.251 €	3.900 €	1.260 €	150 €	1.199	20.151 €	20.151 €
Combo Life Expression 1.2 Turbo 130hp AT8 XL	0DL26EF81XIAD	Βενζίνη	125	22.444 €	16.928 €	4.063 €	1.453 €	150 €	1.199	20.990 €	20.990 €
Combo Life Selection 1.5 Turbo Diesel 102hp MT5 L1	0DF26HE51XIAA	Πετρέλαιο	113	17.880 €	13.969 €	3.352 €	559 €	111 €	1.499	17.321 €	17.321 €
Combo Life Expression 1.5 Turbo Diesel 102hp MT5 L1	0DL26HE51XIAA	Πετρέλαιο	113	20.193 €	15.515 €	3.724 €	954 €	111 €	1.499	19.239 €	19.239 €
Combo Life Expression 1.5 Turbo Diesel 102hp MT5 XL	0DL26HE51XIAD	Πετρέλαιο	113	20.761 €	15.894 €	3.815 €	1.052 €	111 €	1.499	19.708 €	19.708 €
Combo Life Expression 1.5 Turbo Diesel 130hp MT6 L1	0DL26HG61XIAA	Πετρέλαιο	113	20.875 €	15.970 €	3.833 €	1.072 €	111 €	1.499	19.802 €	19.802 €
Combo Life Expression 1.5 Turbo Diesel 130hp MT6 XL	0DL26HG61XIAD	Πετρέλαιο	113	21.330 €	16.273 €	3.906 €	1.151 €	111 €	1.499	20.179 €	20.179 €
Combo Life Expression 1.5 Turbo Diesel 130hp AT8 L1	0DL26HD81XIAA	Πετρέλαιο	115	23.406 €	17.557 €	4.214 €	1.635 €	113 €	1.499	21.771 €	21.771 €
Combo Life Expression 1.5 Turbo Diesel 130hp AT8 XL	0DL26HD81XIAD	Πετρέλαιο	115	24.038 €	17.914 €	4.299 €	1.825 €	113 €	1.499	22.214 €	22.214 €

**Σημειώσεις:**

1. Οι λιανικές τιμές με φόρους που αναφέρονται στον παρόντα τιμοκατάλογο, βασίζονται στις ανώτατες προτεινόμενες τιμές πώλησης προ φόρων (δηλ. χωρίς ΦΠΑ και τέλος ταξινόμησης, βλ. ανάλυση τιμών 3, 4) - κάθε Διανομέας προσδιορίζει κατά την απόλυτη διακριτική του ευχέρεια την τελική λιανική τιμή για κάθε μοντέλο αυτοκινήτου, με βάση τη συγκεκριμένη εμπορική συναλλαγή και την ισχύουσα εμπορική / πιστωτική πολιτική του Διανομέα.
2. Οι τελικές λιανικές τιμές με φόρους ενδέχεται να διαφέρουν από αυτές που αναγράφονται στον παρόντα τιμοκατάλογο καθώς διαμορφώνονται ανάλογα με το συντελεστή τέλους ταξινόμησης στον οποίο εμπίπτει η τελική συνολική τιμή προ φόρων (όπως προκύπτει από το άθροισμα των τιμών προ φόρων του μοντέλου και του προαιρετικού εξοπλισμού).
3. Οι τιμές με φόρους του προαιρετικού εξοπλισμού είναι ενδεικτικές καθώς έχουν υπολογιστεί με ένα μέσο συντελεστή τέλους ταξινόμησης και άρα ενδέχεται να διαφέρουν από αυτές που αναγράφονται στον παρόντα τιμοκατάλογο.
4. Οι λιανικές τιμές συμπεριλαμβάνουν έξοδα μεταφοράς έως τις εγκαταστάσεις των Διανομένων ή τον πλησιέστερο λιμένα της ενδοχώρας - ΔΕΝ συμπεριλαμβάνουν έξοδα ταξινόμησης & τέλη κυκλοφορίας.
5. Ο εξοπλισμός, οι τιμές και τα τεχνικά χαρακτηριστικά μπορούν να μεταβληθούν από τον κατασκευαστή χωρίς προηγούμενη ειδοποίηση.

Περιγραφή	Κωδικός	Προτεινόμενη Λιανική Τιμή με Φόρους	Προτεινόμενη Λιανική Τιμή χωρίς Φόρους
Πέμπτη Πόρτα	<b>J1U</b>	€ 80	€ 61
Πίσω πόρτες με παράθυρο 1/3-2/3	<b>J1X</b>	€ 200	€ 152
Συρόμενη πόρτα αριστερά με ανοιγόμενο παράθυρο	<b>CVE</b>	€ 1.300	€ 985
HEAD UP DISPLAY	<b>UV6</b>	€ 450	€ 341
Ηλεκτρικό Χειρόφρενο (μόνο με Μηχανικό κιβώτιο)	<b>J71</b>	€ 100	€ 76
Sport Δερμάτινο τιμόνι τριών ακτίνων	<b>N35</b>	€ 200	€ 152
Επταθέσια διάταξη καθισμάτων επιβατών Τρίτη σειρά με 2 μονά καθίσματα, αναδιπλούμενα και αφαιρούμενα(συρόμενα μόνο σε XL) Μόνο με Expression, XIAA/XIAD	<b>ZP7</b>	€ 550	€ 417
Infotainment System 8"	<b>IO5</b>	€ 500	€ 379
Navi 5.0 IntelliLink	<b>IO6</b>	€ 1.000	€ 758
Navi 5.0 IntelliLink (Expression)	<b>IO6</b>	€ 500	€ 379
Ηλεκτρονικός Κλιματισμός (ECC) <b>(Μόνο με CWX)</b>	<b>CJ2</b>	€ 400	€ 303
Προβολείς Ομίχλης	<b>T3U</b>	€ 200	€ 152
Ζάντες Αλουμινίου 16" x 6,5 J με ελαστικά 205/60R16 SL 92H	<b>RRZ</b>	€ 400	€ 303
Ζάντες Αλουμινίου 17" x 7J με ελαστικά 205/55R17 XL 95V	<b>RSB</b>	€ 700	€ 530
HEAD UP DISPLAY <b>(MONO με D67&amp;IO5/IO6&amp;LHD)</b>	<b>UV6</b>	€ 450	€ 341
<b>Ασύρματη φόρτιση κινητών συσκευών (ικανότητα φόρτισης συσκευών με συγκεκριμένες διαστάσεις)</b>	<b>K4C</b>	€ 150	€ 114
Οροφή Ραπογαμα με αποθηκευτικούς χώρους (μόνο L1 & CWX & DD8&J1U/J20&ZP5)	<b>C2K</b>	€ 900	€ 682
<b>Sight &amp; Light Pack 1</b> CE1 - Αισθητήρας Βροχής DD8 - Ηλεκτροχρωματικός καθρέπτης TQ5 - Αυτόματη Ρύθμιση Προβολέων UDD - Έγχρωμη Οθόνη Πληροφοριών Οδηγού (DIC) 3.5"	<b>CWX</b>	€ 450	€ 341
<b>Cool &amp; Sound Pack 2</b> IO6 - Navi 5.0 IntelliLink CJ2 - ECC CWX - Sight & Light Pack 1	<b>XIDZ</b>	€ 2.000	€ 1.515



**Opel Combo Life MY'20**  
**Ανάλυση Τιμών Προαιρετικού Εξοπλισμού**

**4**

Περιγραφή	Κωδικός	Προτεινόμενη Λιανική Τιμή με Φόρους	Προτεινόμενη Λιανική Τιμή χωρίς Φόρους
<b>Easy Life Pack 1</b> CJ2 - Ηλεκτρονικός Κλιματισμός (ECC) RRZ - AW 16" N35 - Sport Δερμάτινο & Θερμαινόμενο Τιμόνι J71 - Ηλεκτρικό Χειρόφρενο (Μόνο με CWX, Δεν προσφέρεται με Αυτόματο Κιβώτιο)	LP58	€ 800	€ 606
<b>Nice Life Pack</b> E2R - Ράγες Οροφής B86 - Προστατευτικά θυρών στο χρώμα του αμαξώματος N35 - Sport Δερμάτινο τιμόνι, Θερμαινόμενο CWX - Sight & Light Pack J71 - Ηλεκτρικό χειρόφρενο T3U - Προβολείς Ομίχλης (Δεν προσφέρεται με Αυτόματο Κιβώτιο)	LP59	€ 900	€ 682
<b>Children Package</b> DFA - πρόσθετος εσωτερικός καθρέπτης DE8 - Σκίαστρο πίσω παραθύρου D6K - Αναδιπλούμενη Πλάτη Καθίσματος Συνοδηγού GI5 - Compartment stowage, rr flr, w/lid, 2nd row	WV7	€ 280	€ 212
<b>Comfort Pack</b> AER - Power windows rear express up/down AXG - Power window express up/down AEF - Window reg pass dr power operated, express up/down DXL - Exterior mirror elec., heated, power folding UVP - Vision rear 180 lateral view (Life only) UVC - Rear View Camera for Park assistance (Van only) UDQ - Sensor indicator ultrasonic blindspot detection UD5 - Park assist frt & rr J71 - Power operated parking brake (only with MM3) IO6 - Navi 5.0 IntelliLink T3U - Foglamps front (MONO ME J1U/J20)	XIEL	1.500 €	1.136 €



Περιγραφή	Κωδικός	Προτεινόμενη Λιανική Τιμή με Φόρους	Προτεινόμενη Λιανική Τιμή χωρίς Φόρους
<b>Executive Pack 2</b> DXL - Exterior mirror elec., heated, power folding UV6 - Head up display J71 - Power operated parking brake (only with MM3) IO6 - Navi 5.0 IntelliLink UFQ - Semi automatic park assist with video display UDQ - Sensor indicator ultrasonic blindspot detection T3U - Foglamps front UVP - Vision rear 180 lateral view AER - Power windows rear express up/down AXG - Power window express up/down AEF - Window reg pass dr power operated, express up/down DBU - Big center console (MONO ME MM3) (MONO ME CWX & J1U/J20)	<b>XIEG</b>	3.000 €	2.273 €
<b>All Weather Pack (MONO με CHO&amp;Q3A/Q3E)</b> H4H - IntelliGrip	<b>PS4</b>	€ 150	€ 114

**Σημειώσεις:**

1. Οι λιανικές τιμές με φόρους που αναφέρονται στον παρόντα τιμοκατάλογο, βασίζονται στις ανώτατες προτεινόμενες τιμές πώλησης προ φόρων (δηλ. χωρίς ΦΠΑ και τέλος ταξινόμησης, βλ. ανάλυση τιμών 3, 4) - κάθε Διανομέας προσδιορίζει κατά την απόλυτη διακριτική του ευχέρεια την τελική λιανική τιμή για κάθε μοντέλο αυτοκινήτου, με βάση τη συγκεκριμένη εμπορική συναλλαγή και την ισχύουσα εμπορική / πιστωτική πολιτική του Διανομέα.
2. Οι τελικές λιανικές τιμές με φόρους ενδέχεται να διαφέρουν από αυτές που αναγράφονται στον παρόντα τιμοκατάλογο καθώς διαμορφώνονται ανάλογα με το συντελεστή τέλους ταξινόμησης στον οποίο εμπίπτει η τελική συνολική τιμή προ φόρων (όπως προκύπτει από το άθροισμα των τιμών προ φόρων του μοντέλου και του προαιρετικού εξοπλισμού).
3. Οι τιμές με φόρους του προαιρετικού εξοπλισμού είναι ενδεικτικές καθώς έχουν υπολογιστεί με ένα μέσο συντελεστή τέλους ταξινόμησης και άρα ενδέχεται να διαφέρουν από αυτές που αναγράφονται στον παρόντα τιμοκατάλογο.
4. Οι λιανικές τιμές συμπεριλαμβάνουν έξοδα μεταφοράς έως τις εγκαταστάσεις των Διανομέων ή τον πλησιέστερο λιμένα της ενδοχώρας - ΔΕΝ συμπεριλαμβάνουν έξοδα ταξινόμησης & τέλη κυκλοφορίας.
5. Ο εξοπλισμός, οι τιμές και τα τεχνικά χαρακτηριστικά μπορούν να μεταβληθούν από τον κατασκευαστή χωρίς προηγούμενη ειδοποίηση.

		SELECTION	EXPRESSION
<b>Ζάντες</b>			
Σιδερένιες Ζάντες Structure 16" x 7,0 J με ελαστικά 205/60R16 SL 92H	<b>RRY</b>	STD	STD
Ζάντες Αλουμινίου 16" x 6,5 J με ελαστικά 205/60R16 SL 92H	<b>RRZ</b>	400 €	400 €
Ζάντες Αλουμινίου 17" x 7J με ελαστικά 205/55R17 XL 95V	<b>RSB</b>	700 €	€ 700
Σιδερένια Ρεζέρβα 6.5J x 16	<b>RU9</b>	STD	STD
Σιδερένια Ρεζέρβα 205/60R16 92H BW HW1	<b>XCO</b>	STD	STD

**Ετικέτες Ελαστικών Opel Combo Life**

Τύπος Ελαστικού (i. Κατάταξη ελαστικού σύμφωνα με τον κανονισμό (EC) 1222/2009. ii. Οι μάρκες των ελαστικών μπορεί να διαφέρουν.)	Αποδοτικότητα Καυσίμου Ελαστικού	Πρόσφυση Ελαστικού σε βρεγμένο οδόστρωμα	Εξωτερικός Θόρυβος Κύλησης Ελαστικού	
205/60 R 16	C-B	B-A	70-69	
205/55 R 17	C	A	69	

**Σημειώσεις:**

- Οι λιανικές τιμές με φόρους που αναφέρονται στον παρόντα τιμοκατάλογο, βασίζονται στις ανώτατες προτεινόμενες τιμές πώλησης προ φόρων (δηλ. χωρίς ΦΠΑ και τέλος ταξινόμησης, βλ. ανάλυση τιμών 3, 4) - κάθε Διανομέας προσδιορίζει κατά την απόλυτη διακριτική του ευχέρεια την τελική λιανική τιμή για κάθε μοντέλο αυτοκινήτου, με βάση τη συγκεκριμένη εμπορική συναλλαγή και την ισχύουσα εμπορική / πιστωτική πολιτική του Διανομέα.
- Οι τελικές λιανικές τιμές με φόρους ενδέχεται να διαφέρουν από αυτές που αναγράφονται στον παρόντα τιμοκατάλογο καθώς διαμορφώνονται ανάλογα με το συντελεστή τέλους ταξινόμησης στον οποίο εμπίπτει η τελική συνολική τιμή προ φόρων (όπως προκύπτει από το άθροισμα των τιμών προ φόρων του μοντέλου και του προαιρετικού εξοπλισμού).
- Οι τιμές με φόρους του προαιρετικού εξοπλισμού είναι ενδεικτικές καθώς έχουν υπολογιστεί με ένα μέσο συντελεστή τέλους ταξινόμησης και άρα ενδέχεται να διαφέρουν από αυτές που αναγράφονται στον παρόντα τιμοκατάλογο.
- Οι λιανικές τιμές συμπεριλαμβάνουν έξοδα μεταφοράς έως τις εγκαταστάσεις των Διανομέων ή τον πλησιέστερο λιμένα της ενδοχώρας - ΔΕΝ συμπεριλαμβάνουν έξοδα ταξινόμησης & τέλη κυκλοφορίας.
- Ο εξοπλισμός, οι τιμές και τα τεχνικά χαρακτηριστικά μπορούν να μεταβληθούν από τον κατασκευαστή χωρίς προηγούμενη ειδοποίηση.

Χρώμα Αμαξώματος	Κωδικός Χρώματος	Τύπος Χρώματος	Προτεινόμενη Λιανική Τιμή με Φόρους	Προτεινόμεν η Λιανική Τιμή χωρίς Φόρους	Selection	Expression
					TAUI	TAUG
					Ύφασμα H0J Mistral Grey Base	Ύφασμα H0H Mistral Grey Base
Onyx black, solid	G7R	Solid Paint	0 €	0 €	○	○
White Jade, solid	G20	Solid Paint	150 €	114 €	○	○
Night Blue, Metallic	GBT	Μεταλλικό	450 €	341 €	○	○
Cool Grey, Metallic	GAC	Μεταλλικό	450 €	341 €	-	○
Quartz Grey, Metallic	G4I	Μεταλλικό	450 €	341 €	○	○
Moonstone Grey, Metallic	G4O	Μεταλλικό	450 €	341 €	○	○
Cosmic Brown, Pearl	GLV	Περλέ	450 €	341 €	-	○
Special Color	GBP	Boutique	650 €	492 €	○	-

**Σημειώσεις:**

1. Οι λιανικές τιμές με φόρους που αναφέρονται στον παρόντα τιμοκατάλογο, βασίζονται στις ανώτατες προτεινόμενες τιμές πώλησης προ φόρων (δηλ. χωρίς ΦΠΑ και τέλος ταξινόμησης, βλ. ανάλυση τιμών 3, 4) - κάθε Διανομέας προσδιορίζει κατά την απόλυτη διακριτική του ευχέρεια την τελική λιανική τιμή για κάθε μοντέλο αυτοκινήτου, με βάση τη συγκεκριμένη εμπορική συναλλαγή και την ισχύουσα εμπορική / πιστωτική πολιτική του Διανομέα.
2. Οι τελικές λιανικές τιμές με φόρους ενδέχεται να διαφέρουν από αυτές που αναγράφονται στον παρόντα τιμοκατάλογο καθώς διαμορφώνονται ανάλογα με το συντελεστή τέλους ταξινόμησης στον οποίο εμπίπτει η τελική συνολική τιμή προ φόρων (όπως προκύπτει από το άθροισμα των τιμών προ φόρων του μοντέλου και του προαιρετικού εξοπλισμού).
3. Οι τιμές με φόρους του προαιρετικού εξοπλισμού είναι ενδεικτικές καθώς έχουν υπολογιστεί με ένα μέσο συντελεστή τέλους ταξινόμησης και άρα ενδέχεται να διαφέρουν από αυτές που αναγράφονται στον παρόντα τιμοκατάλογο.
4. Οι λιανικές τιμές συμπεριλαμβάνουν έξοδα μεταφοράς έως τις εγκαταστάσεις των Διανομέων ή τον πλησιέστερο λιμένα της ενδοχώρας - ΔΕΝ συμπεριλαμβάνουν έξοδα ταξινόμησης & τέλη κυκλοφορίας.
5. Ο εξοπλισμός, οι τιμές και τα τεχνικά χαρακτηριστικά μπορούν να μεταβληθούν από τον κατασκευαστή χωρίς προηγούμενη ειδοποίηση.

# Opel Combo Life MY'20

## Τεχνικά Χαρακτηριστικά

Combo-E Life L1 17.04.2018

### Combo Life L1

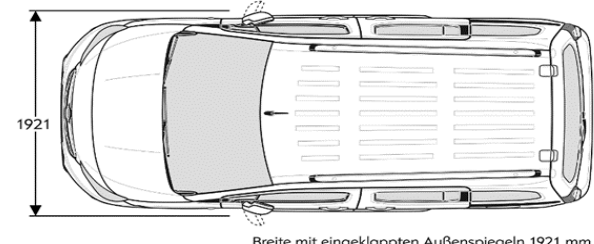
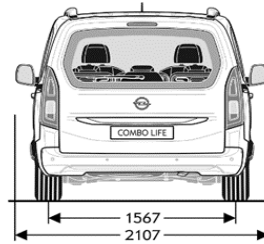
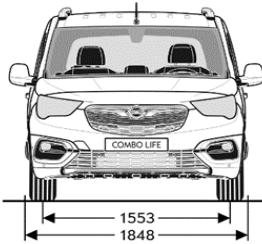
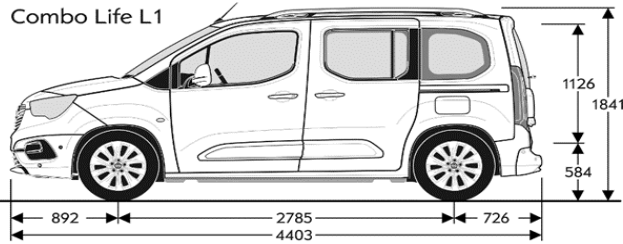

Breite mit eingeklappten Außenspiegeln 1921 mm

Maße/Dimensions mm

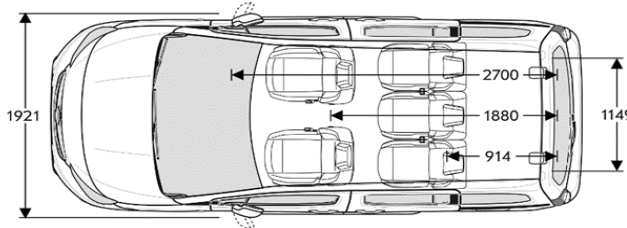
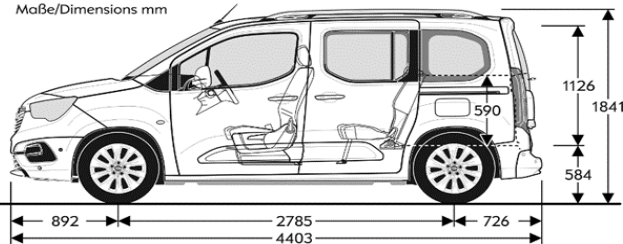

Combo-E Life L2 17.04.2018

### Combo Life L2

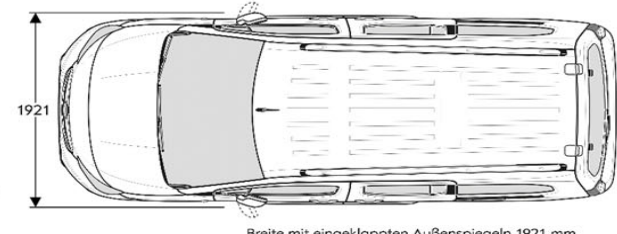
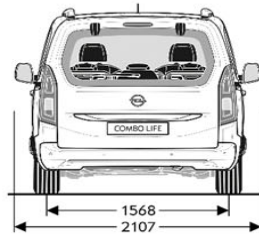
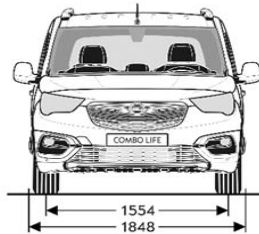
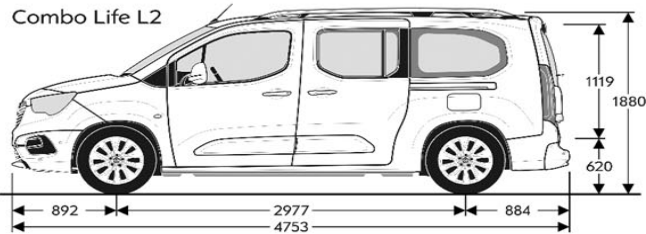

Breite mit eingeklappten Außenspiegeln 1921 mm

Maße/Dimensions mm

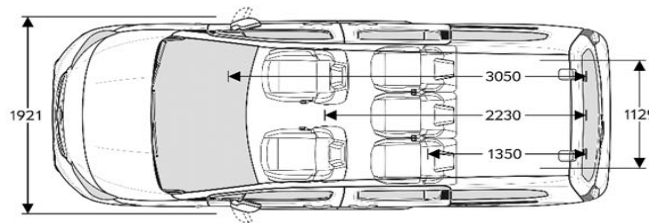
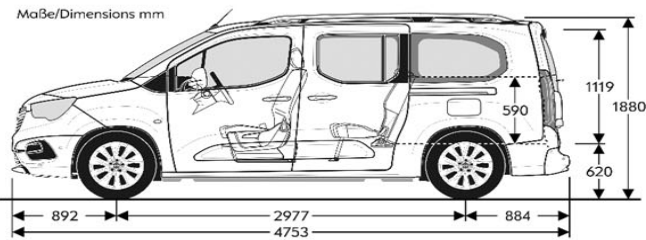

### Διαστάσεις οχήματος σε mm

	L1	XL
Μήκος	4.403	4.753
Πλάτος (+/- εξωτερικούς καθρέπτες)	1921-2107	1921-2107
Συνολικό ύψος (στο απόβαρο)	1.841	1.880

# Opel Combo Life MY'20

## Τεχνικά Χαρακτηριστικά

7

Μεταξόνιο	2.785	2.977
Μετατρόχιο, εμπρός	1.553	1.554
Μετατρόχιο, πίσω	1.567	1.568
<b>Κύκλος στροφής σε m</b>		
Από τοίχο σε τοίχο	10,80	11,50
Από κράσπεδο σε κράσπεδο	11,00	11,80
<b>Διαστάσεις χώρου αποσκευών σε mm (σύμφωνα με ECIE)</b>		
Μήκος χώρου αποσκευών μέχρι τις πλατέες των καθισμάτων	1.000	1.350
Μήκος χώρου αποσκευών με αναδιπλωμένα πίσω καθίσματα	1.880	2.230
Μέγιστο Μήκος χώρου αποσκευών με αναδιπλωμένα πίσω καθίσματα	2.700	3.050
Πλάτος μεταξύ των θόλων	1.149	1.129
Μέγιστο πλάτος ανοίγματος	1.195	1.195
Μέγιστο ύψος	584	620
<b>Χωρητικότητα χώρου αποσκευών σε λίτρα (σύμφωνα με ECIE. Οι τιμές αναφέρονται στο Βασικό Ευρωπαϊκό</b>		
Χώρος αποσκευών	597	850
Χώρος αποσκευών έως την οροφή	983	1.538
Με τις πλατέες των πίσω καθισμάτων αναδιπλωμένες	1.414	1.612
Με τις πλατέες των πίσω καθισμάτων αναδιπλωμένες, μέχρι την	2.126	2.693

<b>Κινητήρες &amp; Βάρη</b>				
<b>Κινητήρας</b>	<b>1.2 Direct Injection Turbo () Start / Stop 110 hp</b>	<b>1.2 Direct Injection Turbo () Start / Stop 130 hp</b>	<b>1.5 DT (DV5RD LQJ) Start / Stop 102 hp</b>	<b>1.5 DTH (DV5RC LQP) Start / Stop 130 hp</b>
Κατηγορία εκπομπών ρύπων	Euro 6.3/Euro 6D	Euro 6.3/Euro 6D	Euro 6d-TEMP	Euro 6d-TEMP
Καύσιμο	Petrol	Petrol	Diesel	Diesel
Φίλτρο Συγκράτησης Σωματιδίων (DPF)	-	-	DPF	DPF
Αριθμός κυλίνδρων	3	3	4	4
Κυβισμός (cm <sup>3</sup> )	1.199	1.199	1.499	1.499
Μέγιστη απόδοση ισχύος (PS / σαλ)	110 / 5500	130 / 5500	102 / 3500	130 / 3750
Μέγιστη ροπή (Nm / σαλ)	205 / 1750	230 / 1750	230 / 1750	300 / 1750
Κιβώτιο Ταχυτήτων	MT6	AT8	MT5	MT6
Μετάδοση	FWD	FWD	FWD	FWD
Ρεζερβουάρ καυσίμου (χωρητικότητα σε λίτρα)	60	60	50	50
Ρεζερβουάρ AdBlue (χωρητικότητα σε λίτρα)	-	-	17	17

<b>Combo Life</b>	<b>Επιδόσεις</b>	<b>NEDC Κατανάλωση καυσίμου σε lt/100km σύμφωνα με 2004/3/EC</b>	<b>NEDC Εκπομπές CO<sub>2</sub></b>	<b>Μέση Κατανάλωση καυσίμου κατά WLTP σε lt/100km</b>	<b>WLTP Εκπομπές CO<sub>2</sub></b>

## Opel Combo Life MY'20 Τεχνικά Χαρακτηριστικά

7

	Μέγιστη Ταχύτητα σε km/h	Επιτάχυνση 0 –100 km/h σε δευτ/τα	Εντός πόλης	Εκτός πόλης	Μικτός Κύκλος	σε g/km	σε g/km	σε g/km
<b>5-τάχυτο Μηχανικό Κιβώτιο με FWD</b>								
1.5 Diesel 102hp S/S	172	11,5	4,5-4,4	4,0-3,9	4,2-4,1	111-107	6,1-5,7	163-150
<b>6-τάχυτο Μηχανικό Κιβώτιο με FWD</b>								
1.2 Direct Injection Turbo 110hp S/S	175	11,5	6,4-6,3	5,0-4,8	5,5-5,3	127-122	6,9-6,8	160-155
1.5 Diesel (130hp) S/S	185	10,3	4,7	4,1-3,9	4,3-4,2	114-111	5,8-5,7	154-149
<b>8-τάχυτο Αυτόματο Κιβώτιο με FWD</b>								
1.2 Direct Injection Turbo 130hp S/S	186	10,7	6,2-6,0	5,0-4,7	5,5-4,2	122-119	7,1-6,9	164-156
1.5 Diesel (130hp) S/S	184	11,0	4,5-4,3	4,1-3,9	4,3-4,0	113-106	5,8-5,7	153-148

Οι τιμές κατανάλωσης καυσίμου και εκπομπών CO<sub>2</sub> συγκεκριμένων καινούργιων οχημάτων υπολογίζονται ακολουθώντας τη νέα Παγκόσμια Εναρμονισμένη Διαδικασία Δοκιμών Ελαφρών Οχημάτων (World Harmonised Light Vehicle Test Procedure, WLTP) και οι τιμές που προκύπτουν μετατρέπονται εκ νέου, ώστε να υπάρχει δυνατότητα σύγκρισης με τις τιμές NEDC, σύμφωνα με τους κανονισμούς R (ΕΕ) αριθ. 715/2007, R (ΕΕ) αριθ. 2017/1153 και R (ΕΕ) αριθ. 2017/11. Για περισσότερα μπορείτε να ανατρέξετε στο σύνδεσμο: <https://www.opel.gr/tools/wltp-drivingcycle-fuelconsumption.html>

Οι τιμές δεν λαμβάνουν υπ' όψιν συγκεκριμένα τις συνθήκες χρήσης και οδήγησης, τον εξοπλισμό ή τον πρόσθετο προαιρετικό εξοπλισμό, ενώ μπορεί να διαφέρουν ανάλογα με τον τύπο ελαστικών. Για περισσότερες πληροφορίες σχετικά με τις επίσημες τιμές κατανάλωσης καυσίμου και εκπομπών CO<sub>2</sub>, παρακαλούμε ανατρέξτε στην οδηγία με τίτλο "Οδηγία για την κατανάλωση καυσίμου και τις εκπομπές CO<sub>2</sub> καινούργιων επιβατικών αυτοκινήτων", η οποία αναρτάται σε όλα τα σημεία πώλησης.

## NEO Zafira Life

Τιμοκατάλογος ΜΥ'20

Ημερομηνία Έκδοσης 29/7/2020





NEO Zafira Life			Business Shuttle		VIP	
			L2 (Medium) XIFC	L3 (Large) XIFE	L2 (Medium) XIFC	L3 (Large) XIFF
<i>Diesel</i>	1.5D 120hp S/S	MT6	26.324 €	27.354 €		
	2.0D 150hp S/S	MT6			40.684 €	43.260 €
	2.0D 177hp S/S	AT8			45.192 €	47.769 €

**Σημειώσεις:**

1. Οι λιανικές τιμές με φόρους που αναφέρονται στον παρόντα τιμοκατάλογο, βασίζονται στις ανώτατες προτεινόμενες τιμές πώλησης προ φόρων (δηλ. χωρίς ΦΠΑ και τέλος ταξινόμησης, βλ. ανάλυση τιμών 3, 4) - κάθε Διανομέας προσδιορίζει κατά την απόλυτη διακριτική του ευχέρεια την τελική λιανική τιμή για κάθε μοντέλο αυτοκινήτου, με βάση τη συγκεκριμένη εμπορική συναλλαγή και την ισχύουσα εμπορική / πιστωτική πολιτική του Διανομέα.
2. Οι τελικές λιανικές τιμές με φόρους ενδέχεται να διαφέρουν από αυτές που αναγράφονται στον παρόντα τιμοκατάλογο καθώς διαμορφώνονται ανάλογα με το συντελεστή τέλους ταξινόμησης στον οποίο εμπίπτει η τελική συνολική τιμή προ φόρων (όπως προκύπτει από το άθροισμα των τιμών προ φόρων του μοντέλου και του προαιρετικού εξοπλισμού).
3. Οι τιμές με φόρους του προαιρετικού εξοπλισμού είναι ενδεικτικές καθώς έχουν υπολογιστεί με ένα μέσο συντελεστή τέλους ταξινόμησης και άρα ενδέχεται να διαφέρουν από αυτές που αναγράφονται στον παρόντα τιμοκατάλογο.
4. Οι λιανικές τιμές συμπεριλαμβάνουν έξοδα μεταφοράς έως τις εγκαταστάσεις των Διανομέων ή τον πλησιέστερο λιμένα της ενδοχώρας - ΔΕΝ συμπεριλαμβάνουν έξοδα ταξινόμησης & τέλη κυκλοφορίας.
5. Ο εξοπλισμός, οι τιμές και τα τεχνικά χαρακτηριστικά μπορούν να μεταβληθούν από τον κατασκευαστή χωρίς προηγούμενη ειδοποίηση.

Ανακύκλωση: Πληροφορίες αναφορικά με τον Σχεδιασμό για το Περιβάλλον, το Δίκτυο Παράδοσης & Παραλαβής Οχημάτων Τέλους Κύκλου Ζωής ΕΔΟΕ μπορούν να βρεθούν στο: [www.opel.gr/empeiria/anakyklosi.html](http://www.opel.gr/empeiria/anakyklosi.html)

		<b>Business Shuttle</b>	<b>VIP</b>
<b>Εξωτερική εμφάνιση</b>	<b>Code</b>		
Πέμπτη Πόρτα με παράθυρο	<b>J1U</b>	€ 0	STD
Πίσω πόρτες, ανοιγόμενες 180°, με θερμαινόμενα τζάμια και μάκτρο	<b>J1X</b>	STD	-
Πέμπτη Πόρτα με ανοιγόμενο παράθυρο	<b>J20</b>	€ 400	€ 400
Παράθυρα φιμέ, Privacy (αδιαφανές κατά περίπου 70%)	<b>AKO</b>	STD	-
Window Type, Privacy Var 1 (opacity level approx. 90%)	<b>A15</b>	-	STD
Τάσι κανονικής διάστασης	<b>QP9</b>	STD	-
Σιδερένια ζάντα 16X7 J	<b>RBK</b>	STD	-
Ζάντες Αλουμινίου 17" με ελαστικά 205/55R17 XL 95V	<b>WQX</b>	-	STD
Κανονική ρεζέρβα 17"	<b>QQ5</b>	STD	STD
Ελαστικά 205/60R16 96H BW HW1	<b>Q16</b>	STD	STD
Συρόμενη πόρτα, Πίσω Δεξιά	<b>YA6</b>	STD	STD
Συρόμενη πόρτα, Πίσω Αριστερά	<b>YA2</b>	€ 400	€ 1.300
Αυτόματη συρόμενη πόρτα (με ATH)	<b>DFO</b>	-	STD
Keyless Open & Start	<b>ATH</b>	-	STD
Ηλιοροφή με χειροκίνητο σκίαστρο	<b>C06</b>	€ 900	900 €
<b>Χρώματα</b>			
Διπλής Επίστρωσης χωρίς χρέωση	<b>GOX</b>	€ 0	€ 0
Διπλής Επίστρωσης Brilliant	<b>G20</b>	€ 150	€ 150

		<b>Business Shuttle</b>	<b>VIP</b>
Μεταλλικό		€ 450	€ 450
Special Color		€ 650	€ 650
<b>Εσωτερικό</b>			
Υφασμάτινη Ταπετσαρία, Tritone Grey	<b>TAVN</b>	STD	-
Ταπετσαρία Full Leather Claudia Black; Monotone Dashboard Premium	<b>TAV8</b>	-	STD
Υφασμάτινα πατάκια (1η & 2η & 3η σειρά καθισμάτων)	<b>B34</b>	-	STD
Κάθισμα οδηγού με υποβραχιόνιο	<b>A6M</b>	STD	STD
Μηχανικά ρυθμιζόμενο κάθισμα οδηγού με 6 ρυθμίσεις	<b>A2V</b>	STD	-
Ηλεκτρικά ρυθμιζόμενο κάθισμα οδηγού με 6 ρυθμίσεις	<b>A2W</b>	-	STD
Αναδιπλούμενη πλάτη καθίσματος Οδηγού	<b>D6E</b>	STD	
Διθέσιο κάθισμα - πάγκος Συνοδηγού, με αποθηκευτικό χώρο	<b>AGE</b>	STD	-
Μονό κάθισμα συνοδηγού με υποβραχιόνιο	<b>AQR</b>	-	STD
Ηλεκτρικά ρυθμιζόμενο κάθισμα συνοδηγού με 4 ρυθμίσεις	<b>A7F</b>	-	STD
Κάθισμα οδηγού με λειτουργία Massage	<b>AF6</b>	-	STD
Κάθισμα συνοδηγού με λειτουργία Massage	<b>AKE</b>	-	STD
Πίσω κάθισμα επιβατών 60:40 (T2), αναδιπλούμενο, στη 2η σειρά καθισμάτων	<b>A64</b>	STD	-
Πίσω κάθισμα επιβατών μονομπλόκ (T2),στην 3η σειρά καθισμάτων (ΔΕΝ ΔΙΑΤΙΘΕΤΑΙ σε έκδοση Small/L1)	<b>ARP</b>	STD	-
Σταθερό παράθυρο 3ης σειράς	<b>AOL</b>	STD	STD
HEAD UP DISPLAY (BUSINESS SHUTTLE ME IO6 & B26)	<b>UV7</b>	€ 300	STD

		<b>Business Shuttle</b>	<b>VIP</b>
Χειρόφρενο	<b>J69</b>	STD	STD
Ηλεκτρονικό Cruise Control, με έλεγχο ταχύτητας	<b>K34</b>	STD	STD
Sport Δερμάτινο τιμόνι τριών ακτίνων (με UC3)	<b>N34</b>	€ 100	STD
<b>Ασφάλεια</b>			
Μετωπικοί Αερόσακοι Οδηγού & Συνοδηγού, Πλευρικοί Αερόσακοι & Κεφαλής Εμπρός	<b>AY0</b>	STD	STD
ESP	<b>FX3</b>	STD	STD
Έλεγχος Πίεσης Ελαστικών	<b>UJO</b>	STD	STD
<b>Infotainment</b>			
Infotainment System 7"	<b>IO5</b>	STD	-
Navi 5.0 IntelliLink 7"	<b>IO6</b>	-	STD
8 Ηχεία	<b>UX8</b>	STD	-
<b>10 Ηχεία DELUXE</b>	<b>U61</b>	-	<b>STD</b>
<b>Άνεση &amp; Λειτουργικότητα</b>			
Air Condition	<b>C60</b>	STD	-
Ηλεκτρονικός Κλιματισμός (ECC)	<b>CJ2</b>	-	STD
Πρόσθετο Air Condition, Πίσω Θέσεων	<b>C7C</b>	STD	STD
Φώτα αλογόνου	<b>T4A</b>	STD	-
<b>Φώτα XENON</b>	<b>T4F</b>	-	<b>STD</b>
Αυτόματη ενεργοποίηση φώτων - Αισθητήρας φώτων	<b>T83</b>	STD	STD

		<b>Business Shuttle</b>	<b>VIP</b>
Daytime running light, LED	<b>T7E</b>	STD	STD
Προβολείς ομίχλης με λειτουργία Cornering	<b>T3U</b>	STD	STD
Ηλεκτρικά παράθυρα Οδηγού & Συνοδηγού με λειτουργία express	<b>AXG</b>	STD	STD
Ηλεκτρικά παράθυρα Οδηγού & Συνοδηγού με λειτουργία express	<b>AEF</b>	STD	STD
Εσωτερικός φωτισμός οροφής χώρου και ανάγνωσης LED, 1ης σειράς καθισμάτων	<b>CG1</b>	-	STD
Εσωτερικός φωτισμός οροφής χώρου και ανάγνωσης LED, 2ης σειράς καθισμάτων	<b>6Q2</b>	-	STD
Εσωτερικός φωτισμός οροφής χώρου και ανάγνωσης LED, 3ης σειράς καθισμάτων	<b>8J4</b>	-	STD
Σκίαστρο στη 2η σειρά παραθύρων	<b>DE8</b>	-	STD
Αναδιπλούμενο τραπέζι σε ράγες	<b>TRD</b>	-	STD
Θερμαινόμενα Καθίσματα εμπρός	<b>KA1</b>	-	STD
Χειριστήρια αλλαγής ταχυτήτων στο τιμόνι (MONO με AT8/MM1)	<b>WZI</b>	-	STD
Ηλεκτρικοί και θερμαινόμενοι εξωτερικοί καθρέπτες, με ηλεκτρική αναδίπλωση	<b>D26</b>	-	STD

**Πακέτα**

<b>SAFETY PACK</b> UGN - Αισθητήρας αποφυγής πρόσκρουσης UHX - Αισθητήρας διατήρησης λωρίδας UDD - Έγχρωμη οθόνη στον πίνακα οργάνων UVX - Αισθητήρας αναγνώρισης σημάτων κυκλοφορίας	<b>B26</b>	€ 280	STD
<b>Appearance Pack</b> Βαμμένοι προφυλακτήρες στο χρώμα του αμαξώματος εμπρός (σε όλες οι εκδόσεις) Βαμμένοι προφυλακτήρες στο χρώμα του αμαξώματος πίσω (οι μισοί στις εκδόσεις L3) Βαμμένοι εξωτερικοί καθρέπτες στο χρώμα του αμαξώματος (OXI με A9B) Βαμμένα πλευρικά προστατευτικά στο χρώμα του αμαξώματος (OXI με A9B) T3U - Προβολείς ομίχλης T7E - Φώτα ημέρας, LED Αναβαθμισμένη γρίλια με χρωμιωμένα διακοσμητικά στοιχεία	<b>5LS</b>	STD	STD

		<b>Business Shuttle</b>	<b>VIP</b>
<b>Electric Pack</b> DL8 - Ηλεκτρικοί & θερμαινόμενοι καθρέπτες, μηχανικά αναδιπλούμενοι (χωρίς UD5) D26 - Ηλεκτρικοί & θερμαινόμενοι καθρέπτες, ηλεκτρικά αναδιπλούμενοι (με UD5) Πρίζα 12V πίσω	<b>PGK</b>	STD	STD
<b>Πακέτο Ορατότητας (Visibility Pack):</b> CE1 - Αυτόματοι καθαριστήρες DD8 - Ηλεκτροχρωματικός εσωτερικός καθρέπτης DRC - Εσωτερικός καθρέπτης με απεικόνιση πίσω κάμερας (MONO ME UVC) T83 - Αυτόματη ενεργοποίηση φώτων	<b>Y74</b>	STD	STD
<b>Driver Assistance Pack</b> Lane Departure Warning System Speed Limit Information / Intelligent Speed Adaptation Driver Attention Alert TQ5 - Αυτόματη ενεργοποίηση προβολέων AKX - Αθερμικό παρμπρίζ	<b>E9A</b>	-	STD
<b>Innovation Pack:</b> B26 - SAFETY PACK UV7 - Head-up Display UD5 - Αισθητήρες στάθμευσης Εμπρός & Πίσω UDQ - Ανίχνευση Νεκρού Σημείου UL3 - 180° Camera (Visual Park Assist) io6 - Multimedia Navi	<b>OGX</b>	-	STD
Αμάξωμα Medium, Standard Ωφέλιμο Φορτίο	<b>XIFC</b>	O	O
Αμάξωμα Medium, Αυξημένο Ωφέλιμο Φορτίο	<b>XIFD</b>	O	O
Αμάξωμα Large, Standard Ωφέλιμο Φορτίο	<b>XIFF</b>	O	O
Αμάξωμα Large, Αυξημένο Ωφέλιμο Φορτίο	<b>XIFE</b>	O	O

**Business Shuttle**

**VIP**

Σημειώσεις:

1. Οι λιανικές τιμές με φόρους που αναφέρονται στον παρόντα τιμοκατάλογο, βασίζονται στις ανώτατες προτεινόμενες τιμές πώλησης προ φόρων (δηλ. χωρίς ΦΠΑ και τέλος ταξινόμησης, βλ. ανάλυση τιμών 3, 4) - κάθε Διανομέας προσδιορίζει κατά την απόλυτη διακριτική του ευχέρεια την τελική λιανική τιμή για κάθε μοντέλο αυτοκινήτου, με βάση τη συγκεκριμένη εμπορική συναλλαγή και την ισχύουσα εμπορική / πιστωτική πολιτική του Διανομέα.
2. Οι τελικές λιανικές τιμές με φόρους ενδέχεται να διαφέρουν από αυτές που αναγράφονται στον παρόντα τιμοκατάλογο καθώς διαμορφώνονται ανάλογα με το συντελεστή τέλους ταξινόμησης στον οποίο εμπίπτει η τελική συνολική τιμή προ φόρων (όπως προκύπτει από το άθροισμα των τιμών προ φόρων του μοντέλου και του προαιρετικού εξοπλισμού).
3. Οι τιμές με φόρους του προαιρετικού εξοπλισμού είναι ενδεικτικές καθώς έχουν υπολογιστεί με ένα μέσο συντελεστή τέλους ταξινόμησης και άρα ενδέχεται να διαφέρουν από αυτές που αναγράφονται στον παρόντα τιμοκατάλογο.
4. Οι λιανικές τιμές συμπεριλαμβάνουν έξοδα μεταφοράς έως τις εγκαταστάσεις των Διανομένων ή τον πλησιέστερο λιμένα της ενδοχώρας - ΔΕΝ συμπεριλαμβάνουν έξοδα ταξινόμησης & τέλη κυκλοφορίας.
5. Ο εξοπλισμός, οι τιμές και τα τεχνικά χαρακτηριστικά μπορούν να μεταβληθούν από τον κατασκευαστή χωρίς προηγούμενη ειδοποίηση.

Μοντέλο - Περιγραφή	Κωδικός Μοντέλου	Αμάξωμα	Ωφέλιμο Φορτίο	Εκπομπές Ρύπων CO2 (Μικτού Κύκλου g/km)	Προτεινόμενη Λιανική Τιμή ΜΕ Φόρους	Προτεινόμενη Λιανική Τιμή ΠΡΟ Φόρων	ΦΠΑ	Τέλος ταξινόμησης CO <sub>2</sub>	Τέλη κυκλοφορίας	Ειδικές Κατηγορίες		
										Κυβισμός (κ.εκ.)	Πολύτεκνοι	Ανάπηροι
Zafira Life Business Shuttle 1.5D 120hp S/S MT6 SP Medium	08KZ6INL2 XIFC	L2 (Medium)	Standard (SP)	130	26.324 €	19.068 €	4.576 €	2.680 €	156 €	1.499	23.644 €	23.644 €
Zafira Life Business Shuttle 1.5D 120hp S/S MT6 IP Large	08KZ6INL2 XIFE	L3 (Large)	Αυξημένο (IP)	130	27.354 €	19.633 €	4.712 €	3.009 €	156 €	1.499	24.345 €	24.345 €
Zafira Life VIP 2.0D 150hp S/S MT6 SP Medium	08MZ6MLP2 XIFC	L2 (Medium)	Standard (SP)	152	40.684 €	26.170 €	6.281 €	8.233 €	281 €	1.997	32.451 €	32.451 €
Zafira Life VIP 2.0D 150hp S/S MT6 SP Large	08MZ6MLP2 XIFF	L3 (Large)	Standard (SP)	152	43.260 €	27.401 €	6.576 €	9.282 €	281 €	1.997	33.978 €	33.978 €
Zafira Life VIP 2.0D 177hp S/S AT8 SP Medium	08MZ6MG82 XIFC	L2 (Medium)	Standard (SP)	151	45.192 €	28.325 €	6.798 €	10.069 €	279 €	1.997	35.123 €	35.123 €
Zafira Life VIP 2.0D 177hp S/S AT8 SP Large	08MZ6MG82 XIFF	L3 (Large)	Standard (SP)	151	47.769 €	29.557 €	7.094 €	11.118 €	279 €	1.997	36.650 €	36.650 €

**Σημειώσεις:**

1. Οι λιανικές τιμές με φόρους που αναφέρονται στον παρόντα τιμοκατάλογο, βασίζονται στις ανώτατες προτεινόμενες τιμές πώλησης προ φόρων (δηλ. χωρίς ΦΠΑ και τέλος ταξινόμησης, βλ. ανάλυση τιμών 3, 4) - κάθε Διανομέας προσδιορίζει κατά την απόλυτη διακριτική του ευχέρεια την τελική λιανική τιμή για κάθε μοντέλο αυτοκινήτου, με βάση τη συγκεκριμένη εμπορική συναλλαγή και την ισχύουσα εμπορική / πιστωτική πολιτική του Διανομέα.
2. Οι τελικές λιανικές τιμές με φόρους ενδέχεται να διαφέρουν από αυτές που αναγράφονται στον παρόντα τιμοκατάλογο καθώς διαμορφώνονται ανάλογα με το συντελεστή τέλους ταξινόμησης στον οποίο εμπίπτει η τελική συνολική τιμή προ φόρων (όπως προκύπτει από το άθροισμα των τιμών προ φόρων του μοντέλου και του προαιρετικού εξοπλισμού).
3. Οι τιμές με φόρους του προαιρετικού εξοπλισμού είναι ενδεικτικές καθώς έχουν υπολογιστεί με ένα μέσο συντελεστή τέλους ταξινόμησης και άρα ενδέχεται να διαφέρουν από αυτές που αναγράφονται στον παρόντα τιμοκατάλογο.
4. Οι λιανικές τιμές συμπεριλαμβάνουν έξοδα μεταφοράς έως τις εγκαταστάσεις των Διανομένων ή τον πλησιέστερο λιμένα της ενδοχώρας - ΔΕΝ συμπεριλαμβάνουν έξοδα ταξινόμησης & τέλη κυκλοφορίας.
5. Ο εξοπλισμός, οι τιμές και τα τεχνικά χαρακτηριστικά μπορούν να μεταβληθούν από τον κατασκευαστή χωρίς προηγούμενη ειδοποίηση.





Περιγραφή	Κωδικός	Προτεινόμενη Λιανική Τιμή με Φόρους	Προτεινόμενη Λιανική Τιμή χωρίς Φόρους
Πέμπτη Πόρτα με ανοιγόμενο παράθυρο	<b>J20</b>	€ 400	286 €
Συρόμενη πόρτα, Πίσω Αριστερά	<b>YA2</b>	€ 400	286 €
Συρόμενη πόρτα, Πίσω Αριστερά (Έκδοση VIP)	<b>YA2</b>	€ 1.300	929 €
Ηλιοροφή με χειροκίνητο σκίαστρο	<b>C06</b>	€ 900	643 €
HEAD UP DISPLAY (BUSINESS SHUTTLE ME IO6 & B26)	<b>UV7</b>	€ 300	214 €
Sport Δερμάτινο τιμόνι τριών ακτίνων (με UC3)	<b>N34</b>	€ 100	71 €
Alloy Wheel 17 x 7.0 J - Diamond Cut με ελαστικά Q25: TIRE ALL 225/55R17 XL 101W BW	<b>WQX</b>	€ 700	500 €
<b>SAFETY PACK</b> UGN - Αισθητήρας αποφυγής πρόσκρουσης UHX - Αισθητήρας διατήρησης λωρίδας UDD - Έγχρωμη οθόνη στον πίνακα οργάνων UVX - Αισθητήρας αναγνώρισης σημάτων κυκλοφορίας	<b>B26</b>	€ 280	200 €

**Σημειώσεις:**

1. Οι λιανικές τιμές με φόρους που αναφέρονται στον παρόντα τιμοκατάλογο, βασίζονται στις ανώτατες προτεινόμενες τιμές πώλησης προ φόρων (δηλ. χωρίς ΦΠΑ και τέλος ταξινόμησης, βλ. ανάλυση τιμών 3, 4) - κάθε Διανομέας προσδιορίζει κατά την απόλυτη διακριτική του ευχέρεια την τελική λιανική τιμή για κάθε μοντέλο αυτοκινήτου, με βάση τη συγκεκριμένη εμπορική συναλλαγή και την ισχύουσα εμπορική / πιστωτική πολιτική του Διανομέα.
2. Οι τελικές λιανικές τιμές με φόρους ενδέχεται να διαφέρουν από αυτές που αναγράφονται στον παρόντα τιμοκατάλογο καθώς διαμορφώνονται ανάλογα με το συντελεστή τέλους ταξινόμησης στον οποίο εμπίπτει η τελική συνολική τιμή προ φόρων (όπως προκύπτει από το άθροισμα των τιμών προ φόρων του μοντέλου και του προαιρετικού εξοπλισμού).
3. Οι τιμές με φόρους του προαιρετικού εξοπλισμού είναι ενδεικτικές καθώς έχουν υπολογιστεί με ένα μέσο συντελεστή τέλους ταξινόμησης και άρα ενδέχεται να διαφέρουν από αυτές που αναγράφονται στον παρόντα τιμοκατάλογο.
4. Οι λιανικές τιμές συμπεριλαμβάνουν έξοδα μεταφοράς έως τις εγκαταστάσεις των Διανομέων ή τον πλησιέστερο λιμένα της ενδοχώρας - ΔΕΝ συμπεριλαμβάνουν έξοδα ταξινόμησης & τέλη κυκλοφορίας.
5. Ο εξοπλισμός, οι τιμές και τα τεχνικά χαρακτηριστικά μπορούν να μεταβληθούν από τον κατασκευαστή χωρίς προηγούμενη ειδοποίηση.

	Business Shuttle	VIP	
<b>Ζάντες</b>			
Steel Wheel 16 x 7.0 J (black, όχι με MG8/H4H)	<b>RBK</b>	STANDARD	-
Steel Wheel 16 x 7.0 J (black, με MG8/H4H)	<b>RVE</b>	STANDARD	-
Alloy Wheel 17 x 7.0 J - Diamond Cut με ελαστικά Q25: TIRE ALL 225/55R17 XL 101W BW	<b>WQX</b>	700 €	STANDARD
Σιδερένια Ρεζέρβα	<b>QQ5</b>	STANDARD	STANDARD

**Ετικέτες Ελαστικών NEO Opel Zafira Life**

Τύπος Ελαστικού (i. Κατάταξη ελαστικού σύμφωνα με τον κανονισμό (EC) 1222/2009. ii. Οι μάρκες των ελαστικών μπορεί να διαφέρουν.)	Αποδοτικότητα Καυσίμου Ελαστικού	Πρόσφυση Ελαστικού σε βρεγμένο οδόστρωμα	Εξωτερικός Θόρυβος Κύλησης Ελαστικού	
215/65 R16C106T	C	B-A	72	
215/60 R17C104H	C	A	72	
225/55 R 17 XL 101W	C	A	69	

**Σημειώσεις:**

1. Οι λιανικές τιμές με φόρους που αναφέρονται στον παρόντα τιμοκατάλογο, βασίζονται στις ανώτατες προτεινόμενες τιμές πώλησης προ φόρων (δηλ. χωρίς ΦΠΑ και τέλος ταξινόμησης, βλ. ανάλυση τιμών 3, 4) - κάθε Διανομέας προσδιορίζει κατά την απόλυτη διακριτική του ευχέρεια την τελική λιανική τιμή για κάθε μοντέλο αυτοκινήτου, με βάση τη συγκεκριμένη εμπορική συναλλαγή και την ισχύουσα εμπορική / πιστωτική πολιτική του Διανομέα.
2. Οι τελικές λιανικές τιμές με φόρους ενδέχεται να διαφέρουν από αυτές που αναγράφονται στον παρόντα τιμοκατάλογο καθώς διαμορφώνονται ανάλογα με το συντελεστή τέλους ταξινόμησης στον οποίο εμπίπτει η τελική συνολική τιμή προ φόρων (όπως προκύπτει από το άθροισμα των τιμών προ φόρων του μοντέλου και του προαιρετικού εξοπλισμού).
3. Οι τιμές με φόρους του προαιρετικού εξοπλισμού είναι ενδεικτικές καθώς έχουν υπολογιστεί με ένα μέσο συντελεστή τέλους ταξινόμησης και άρα ενδέχεται να διαφέρουν από αυτές που αναγράφονται στον παρόντα τιμοκατάλογο.
4. Οι λιανικές τιμές συμπεριλαμβάνουν έξοδα μεταφοράς έως τις εγκαταστάσεις των Διανομέων ή τον πλησιέστερο λιμένα της ενδοχώρας - ΔΕΝ συμπεριλαμβάνουν έξοδα ταξινόμησης & τέλη κυκλοφορίας.
5. Ο εξοπλισμός, οι τιμές και τα τεχνικά χαρακτηριστικά μπορούν να μεταβληθούν από τον κατασκευαστή χωρίς προηγούμενη ειδοποίηση.

Χρώμα Αμαξώματος	Κωδικός Χρώματος	Τύπος Χρώματος	Προτεινόμεν η Λιανική Τιμή με Φόρους	Προτεινόμεν η Λιανική Τιμή χωρίς Φόρους	Business Shuttle	VIP
					TAVN	TAV8
					0Bi - Fabric Tritone Grey	0LB - Leather Black
Tourmaline Orange	GOX	Μεταλλικό	0 €	0 €	○	○
White Jade, solid	G2O	Solid Paint	150 €	107 €	○	○
Moonstone Grey, Metallic	G4O	Μεταλλικό	450 €	321 €	○	○
Quartz Grey, Metallic	G4I	Μεταλλικό	450 €	321 €	○	○
Cool Grey, Metallic	GAC	Μεταλλικό	450 €	321 €	○	○
Rich Oak Brown	GOJ	Μεταλλικό	450 €	321 €	○	○
Diamond Black	G7O	Μεταλλικό	450 €	321 €	○	○
Special Color	GBP	Boutique	650 €	464 €	○	○

**Σημειώσεις:**

1. Οι λιανικές τιμές με φόρους που αναφέρονται στον παρόντα τιμοκατάλογο, βασίζονται στις ανώτατες προτεινόμενες τιμές πώλησης προ φόρων (δηλ. χωρίς ΦΠΑ και τέλος ταξινόμησης, βλ. ανάλυση τιμών 3, 4) - κάθε Διανομέας προσδιορίζει κατά την απόλυτη διακριτική του ευχέρεια την τελική λιανική τιμή για κάθε μοντέλο αυτοκινήτου, με βάση τη συγκεκριμένη εμπορική συναλλαγή και την ισχύουσα εμπορική / πιστωτική πολιτική του Διανομέα.
2. Οι τελικές λιανικές τιμές με φόρους ενδέχεται να διαφέρουν από αυτές που αναγράφονται στον παρόντα τιμοκατάλογο καθώς διαμορφώνονται ανάλογα με το συντελεστή τέλους ταξινόμησης στον οποίο εμπίπτει η τελική συνολική τιμή προ φόρων (όπως προκύπτει από το άθροισμα των τιμών προ φόρων του μοντέλου και του προαιρετικού εξοπλισμού).
3. Οι τιμές με φόρους του προαιρετικού εξοπλισμού είναι ενδεικτικές καθώς έχουν υπολογιστεί με ένα μέσο συντελεστή τέλους ταξινόμησης και άρα ενδέχεται να διαφέρουν από αυτές που αναγράφονται στον παρόντα τιμοκατάλογο.
4. Οι λιανικές τιμές συμπεριλαμβάνουν έξοδα μεταφοράς έως τις εγκαταστάσεις των Διανομέων ή τον πλησιέστερο λιμένα της ενδοχώρας - ΔΕΝ συμπεριλαμβάνουν έξοδα ταξινόμησης & τέλη κυκλοφορίας.
5. Ο εξοπλισμός, οι τιμές και τα τεχνικά χαρακτηριστικά μπορούν να μεταβληθούν από τον κατασκευαστή χωρίς προηγούμενη ειδοποίηση.

Zafira Life S

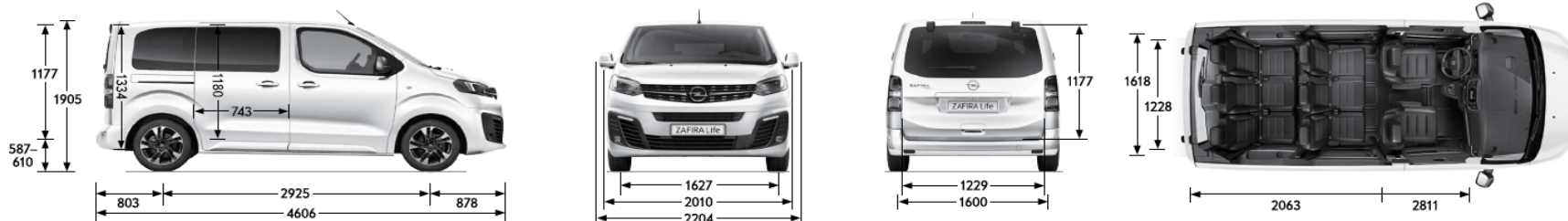

Zafira Life M



Zafira Life L

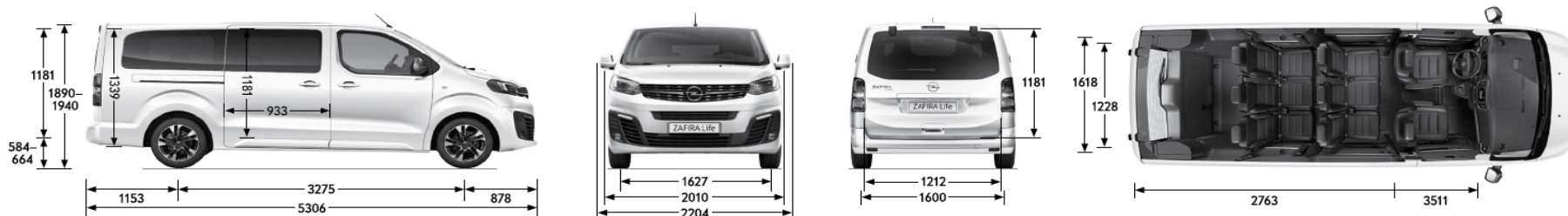

Διαστάσεις οχήματος σε mm	S	M	L
Μήκος	4.606	4.956	5.306
Πλάτος (-/+ εξωτερικούς καθρέπτες)	2.010/2.204	2.010/2.204	2.010/2.204
Συνολικό ύψος (στο απόβαρο) / w. increased payload / w. Worksite Pack	1.905	890/1.925/1.93	1.890/1.935/1.940
Μεταξόνιο	2.925	3.275	3.275
Μετατρόχιο, εμπρός	1.627	1.627	1.627
Μετατρόχιο, πίσω	1.600	1.600	1.600
<b>Κύκλος στροφής σε m</b>			
Από τοίχο σε τοίχο	11,30	12,40	12,40
Από κράσπεδο σε κράσπεδο	11,80	12,90	12,90
<b>Διαστάσεις χώρου αποσκευών σε mm (σύμφωνα με ECIE)</b>			
Μέγιστο Μήκος χώρου αποσκευών με αναδιπλωμένο το κάθισμα του συνοδηγού	2.811	3.161	3.511
Μήκος χώρου αποσκευών πίσω από την 1η σειρά καθισμάτων	2.063	2.413	2.763
Ελάχιστο μήκος χώρου αποσκευών	266	608	958
Ελάχιστο ύψος φόρτωσης	587	584	584
Πλάτος μεταξύ των θόλων	1.228	1.228	1.228
Μέγιστο πλάτος	1.618	1.618	1.618
Μέγιστο ύψος	1.334	1.337	1.339
Μέγιστο ύψος ανοίγματος πίσω πόρτας	1.229	1.212	1.212

# NEO Opel Zafira Life

## Τεχνικά Χαρακτηριστικά

7

Μέγιστο πλάτος πλαϊνών συρόμενων θυρών	743	933	933
Μέγιστο ύψος πλαϊνών συρόμενων θυρών	1.180	1.181	1.181
<b>Διαστάσεις χώρου αποσκευών (m3)</b>			
Όγκος χώρου αποσκευών έως την πλάτη της 1ης σειράς καθισμάτων	3,6	4,2	4,9

Κινητήρες	1.5 Diesel 75 kW (102 PS)	1.5 Diesel 88 kW (120 PS)	2.0 Diesel 110 kW (150 PS)	2.0 Diesel 130 kW (177 PS)
Κατηγορία εκπομπών ρύπων	Euro 6d-TEMP	Euro 6d-TEMP	Euro 6d-TEMP	Euro 6d-TEMP
Κυβισμός (cm <sup>3</sup> )	1.499	1.499	1.997	1.997
Μέγιστη απόδοση ισχύος (PS / σαλ)	102 / 3,500	120 / 3,500	150 / 4,000	177 / 3,750
Μέγιστη ροπή (Nm / σαλ)	270 / 1600	300 / 1750	370 / 2000	4000 / 2000
Κιβώτιο Ταχυτήτων	MT6	MT6	MT6	AT8
Μετάδοση	FWD	FWD	FWD	FWD
Μέγιστη Ταχύτητα σε km/h	160	170	184	185
Επιτάχυνση 0 –100 km/h σε δευτ/τα	17,1	14,3	12,0	10,4
Ρεζερβουάρ καυσίμου (χωρητικότητα σε λίτρα)	70	70	70	70
Ρεζερβουάρ AdBlue (χωρητικότητα σε λίτρα)	22,5	22,5	22,5	22,5
WLTP Συνδυασμένη Κατανάλωση Καυσίμου σε lt/100km	7,2 - 6,1	7,2 - 6,0	8,0 - 6,8	8,1 - 7,0
WLTP Συνδυασμένες Εκπομπές CO <sub>2</sub>	189 - 159	189 - 158	210 - 177	213 - 183
NEDC Κατανάλωση καυσίμου σε lt/100km σύμφωνα με 2004/3/EC: Εντός π	5,4–5,3	5,3–5,2	6,5–6,1	6,5–6,2
NEDC Κατανάλωση καυσίμου σε lt/100km σύμφωνα με 2004/3/EC: Εκτός π	4,9–4,7	4,7–4,6	5,3–5,0	5,4–5,0
NEDC Κατανάλωση καυσίμου σε lt/100km σύμφωνα με 2004/3/EC: Μεικτός	5,1–4,9	4,9–4,8	5,8–5,4	5,8–5,4
NEDC Συνδυασμένες Εκπομπές CO <sub>2</sub>	134–129	130–127	154–142	151–143

Βάρη και φορτία	Μέγιστο Επιτρεπόμενο Μικτό βάρος οχήματος	Ελάχιστο απόβαρο	Μέγιστο Ωφέλιμο Φορτίο	Μέγιστη Τιμή Αυξημένου Ωφέλιμου Φορτίου ανά κινητήρα (+)	Μέγιστο βάρος στον άξονα (εμπρός)	Μέγιστο βάρος στον άξονα (πίσω)	Μέγιστο βάρος ρυμουλκουμε νου με φρένα σε κλίση 12%(kg)	Max. Trailer load unrestrained	Μέγιστο κάθετο βάρος	Μέγιστο Μικτό Φορτίο <sup>1</sup> (GCW)	Μέγιστο φορτίο οροφής <sup>2</sup>
<b>Vivaro S</b>											
1.5 Diesel 88 kW (120 PS)	2.685	1.709	962	200kgr	1.500	1.500	1.800	750	72	4.030–4.040	150
2.0 Diesel 110 kW (150 PS)	2.740	1.735	1.005	400kgr	1.500	1.500	2.300	750	92	4.590–5.000	150
2.0 Diesel 130 kW (177 PS)	2.780	1.802	978	300kgr	1.500	1.500	2.300	750	92	4.340–4.600	150
<b>Vivaro M</b>											
1.5 Diesel 75 kW (102 PS)	2.830	1.735	1.095	200kgr	1.500	1.500/1.800 <sup>2</sup>	1.800/2.000 <sup>2</sup>	750	72/80 <sup>2</sup>	4.030–4.240	150
1.5 Diesel 88 kW (120 PS)	2.830	1.735	1.095	200kgr	1.500	1.500/1.800 <sup>2</sup>	1.800/2.000 <sup>2</sup>	750	72/80 <sup>2</sup>	4.050–4.060	150
2.0 Diesel 110 kW (150 PS)	3.100	1.801	1.298	400kgr	1.500	1.500/1.800 <sup>2</sup>	2.300/2.500 <sup>2</sup>	750	92/100 <sup>2</sup>	4.620–5.000	150
2.0 Diesel 130 kW (177 PS)	3.100	1.838	1.256	300kgr	1.500	1.500/1.800 <sup>2</sup>	2.300/2.500 <sup>2</sup>	750	92/100 <sup>2</sup>	4.350–4.600	150
<b>Vivaro L</b>											
1.5 Diesel 88 kW (120 PS)	2.830	1.735	1.095	200kgr	1.500	1.500/1.800 <sup>2</sup>	1.800/2.000 <sup>2</sup>	750	72/80 <sup>2</sup>	4.050–4.060	150
2.0 Diesel 110 kW (150 PS)	3.100	1.834	1.266	400kgr	1.500	1.500/1.800 <sup>2</sup>	2.300/2.500 <sup>2</sup>	750	92/100 <sup>2</sup>	5.000	150
2.0 Diesel 130 kW (177 PS)	3.100	1.845	1.255	300kgr	1.500	1.500/1.800 <sup>2</sup>	2.300/2.500 <sup>2</sup>	750	92/100 <sup>2</sup>	4.600	150

<sup>1</sup> Λαμβάνοντας υπόψη το επιτρεπόμενο συνολικό βάρος. Για λόγους ασφαλείας, συνιστάται το φορτίο οροφής να μην υπερβαίνει τα 120 km / h.

<sup>2</sup> Με αυξημένο ωφέλιμο φορτίο.

Οι τιμές κατανάλωσης καυσίμου και εκπομπών CO<sub>2</sub> συγκεκριμένων καινούργιων οχημάτων υπολογίζονται ακολουθώντας τη νέα Παγκόσμια Εναρμονισμένη Διαδικασία Δοκιμών Ελαφρών Οχημάτων (World Harmonised Light Vehicle Test Procedure, WLTP) και οι τιμές που προκύπτουν μετατρέπονται εκ νέου, ώστε να υπάρχει δυνατότητα σύγκρισης με τις τιμές NEDC, σύμφωνα με τους κανονισμούς R (EE) αριθ. 715/2007, R (EE) αριθ. 2017/1153 και R (EE) αριθ. 2017/11. Για περισσότερα μπορείτε να ανατρέξετε στο σύνδεσμο: <https://www.opel.gr/tools/wltp-drivingcycle-fuelconsumption.html>

Οι τιμές δεν λαμβάνουν υπ' όψιν συγκεκριμένα τις συνθήκες χρήσης και οδήγησης, τον εξοπλισμό ή τον πρόσθετο προαιρετικό εξοπλισμό, ενώ μπορεί να διαφέρουν ανάλογα με τον τύπο ελαστικών. Για περισσότερες πληροφορίες σχετικά με τις επίσημες τιμές κατανάλωσης καυσίμου και εκπομπών CO<sub>2</sub>, παρακαλούμε ανατρέξτε στην οδηγία με τίτλο "Οδηγία για την κατανάλωση καυσίμου και τις εκπομπές CO<sub>2</sub> καινούργιων επιβατικών αυτοκινήτων", η οποία αναρτάται σε όλα τα σημεία πώλησης.